

Operator's manual



Chicago Pneumatic Tool Company
13325 Carowinds Blvd., Charlotte, NC 28273 USA

CP8335 Series Cordless Drill



⚠ WARNING

To reduce risk of injury, everyone using, installing, repairing, maintaining, changing accessories on, or working near this tool must read and understand these instructions before performing any such task.

FOR DETAILED INFORMATION ABOUT CHICAGO PNEUMATIC AIR TOOLS AND EQUIPMENT CONTACT:

UNITED STATES

Chicago Pneumatic Tool Company
13325 Carowinds Blvd.,
Charlotte, NC 28273 USA
Tel: +1-803-817-7000
USA only: +1-800-367-2442
Fax: +1-800-228-9096

AUSTRALIA

Chicago Pneumatic Tools Australia
3 Bessemer Street
Blacktown - Australia
Tel: +61 (0) 1800 278665
Fax: +61 (0) 1800 803380

BELGIUM

Chicago Pneumatic Rep. Office
Avenue Sluysmans 10-4030
Liege - Belgium
Tel/Fax: +32 (0) 4-343 8150

BRASIL

Chicago Pneumatic Brasil
Av. Mascote 159 V. Sta. Catarina
04363-000
Sao Paulo/SP - Brasil
Tel: +55 (0) 11 562-7314
Fax: +55 (0) 11 563-9208

CANADA

Chicago Pneumatic Tool Co.
Automotive Division
1800 Overview Drive
Rock Hill, SC 29730 - Canada
Tel: +1-803-817-7000
Fax: +1-800-228-9096

CENTRAL AMERICA

Contact Chicago Pneumatic/USA
for names of CP Authorized
Distributors in this area

FRANCE

Espace Lumière
Bâtiment S
57, Boulevard de la République
78403 Chatou Cédex. France
Tel: +33 (0) 1 30 09 60 00
Fax: +33 (0) 1 30 71 96 70

GERMANY

Desoutter GMBH
Vehicle Service
Edmund-Seng-Strasse 3-5
D-63477 Maintal - Germany
Tel: +49 (0) 611-270120/22
Fax: +49 (0) 611-270140

INDIA

Chicago Pneumatic Sales
Chemtex House, First Floor
Main Street
Hiranadani Gardens
Powai, Mumbai 400076 - India
Tel: +91 (22) 39825225
+91 (22) 25708961
Fax: +91 (22) 25705043

ITALY

Desoutter Italiana S.R.L.
Viale Della Repubblica, 65
20035 Lisson (Milano)

MEXICO

Chicago Pneumatic Tool
Company Mexico
San Fransisco #223
Valle Dorado, Tlalnepantla
C.P. 54020 - Mexico
Tel: +525-378-0754
Fax: +525-378-0753

SOUTH AFRICA

Chicago Pneumatic Tool Company,
S.A.
20 Anvil Road
PO Box 105
Isando 1600, Transvaal
South Africa
Tel: +27 (0) 11-9746761
Fax: +27 (0) 11-974-2324

SOUTH AMERICA

Contact Chicago Pneumatic/USA
for names of CP Authorized
Distributors in this area

SOUTHEAST ASIA

Chicago Pneumatic Tool Company
Regional Office
P.O. Box 1516
Unit 2103 - Citimark
28 Yuen Shun Circuit
Shatin
New Territories, Hong Kong
Tel: 8522-357-0963
Fax: 852-763-1875

SPAIN

Desoutter S.A.
C. Serrano, 120
28006 Madrid - Spain
Tel: +34 91 590 31 52
Fax: +34 91 590 31 61

SWEDEN

Chicago Pneumatic
Distributor Markets
Sickla Industriväg 7
S-131 34 Nacka - Sweden
Tel: +46 8743 9329
Fax: +46 8743 9427

UNITED KINGDOM

Desoutter Sales Ltd,
P.O. Box 241
Eaton Road
Hemel Hempstead, Herts HP2 7DR
England
Domestic: +44 (0) 1442-847703/06
Export: +44 (0) 1442-232420/17
Fax: +44 (0) 1442-2847723

Visit our website:
<http://www.cp.com>

8940163225 Rev2



CP8335 Series

Cordless Drill

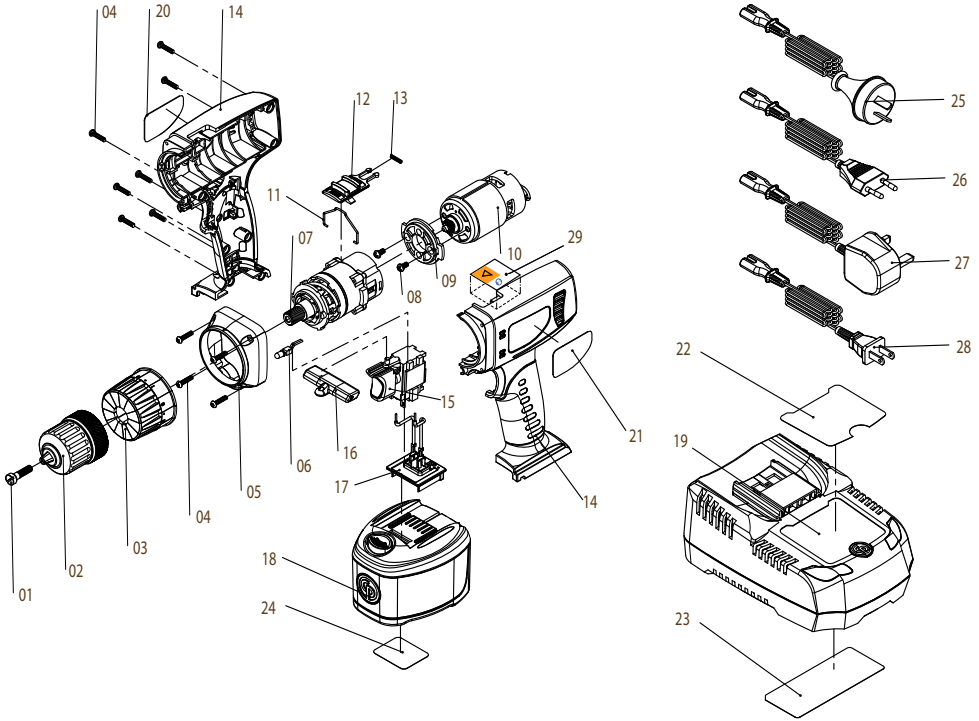

Index No.	Part No.	Description	Qty	Index No.	Part No.	Description	Qty
1	8940163346	M6X23 SCREW	1	16	8940163339	Forward/Reverse Rod	1
2	8940163347	3/8 Keyless Chuck - Jacobs	1	17	8940163341	Battery connector Ass'y	1
3	8940163348	Torque Ring	1	18	8940163531	12V Ni-CD Battery pack	2*
4	8940163349	TP3.5X15L Screw	11		8940163533	10.8V Li-Ion Battery pack	2*
5	8940163350	Front Cover	1	19	8940163527	Charger - US (inclu.28)	1*
6	8940163351	5 LED BW455J(Super-White)	1	19	8940163528	Charger - UK (inclu.29)	1*
7	8940163352	Gear Box Ass'y	1	19	8940163529	Charger - EU (inclu.30)	1*
8	8940163353	M4X0.7P-8L Screw + Washer	2	19	8940163530	Charger - AUS (inclu.31)	1*
9	8940163354	Motor Connector	1	20	8940163360	Main Housing Label -R	1
10	8940163355	Motor Ass'y	1	21	8940163361	Main Housing Label -L	1
11	8940163356	Speed Change Spring	1	22	8940163260	Charger Label - Upper	1
12	8940163357	High/Low Speed Knob-Red	1	23	8940163261	Charger Label - Lower	1
13	8940163358	Knob Spring	1	24	8940163257	Name plate 12V Ni-Cd	1
14	8940163359	Main Housing - L+R	1	29	8940163254	Name plate/Warning CP8335	1
15	8940163340	Switch Ass'y	1				

* It may vary depend on different version.

INSTRUCTION MANUAL

This product is designed for drilling holes in woods, metals and plastics. No other use permitted. For professional use only.

Operation

The tools are fitted with a progressive throttle action, this allows a low speed with a small throttle opening which is ideal when commencing a drilling operation. Always use a sharp drill at the correct drilling speed.

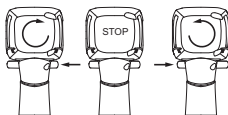

1. Insert battery pack

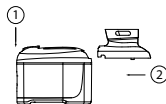

2. Remove battery pack

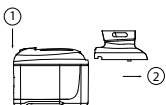

Charger Operation Manual

CP8000 battery charger product is designed subject for CP battery pack. No other use permitted. For professional use only.

Charger Instruction

Charging 100 V-240 VAC	Alarm: Bi once	
Charging 0-25 %		
Charging 25-50 %		
Charging 50-75 %		
Charging 75-100 %	Alarm: Bi 5 times	
Temperature over heat Charger will stay stand by till battery temperature cool down Ni-Cd 0 °-40 ° Li-ion 0 °-50 °	Alarm: Bi 2 times	
Refresh battery (for Ni-Cd only). Push 3s. Refreshing process takes 24h.	Alarm: Bi once	
Refresh finish (for Ni-Cd only)	Alarm: Bi 5 times	
Contact CP service centre if	Alarm: Bi 20 times	
Contact CP service centre if		

According to Directive 2002/96/CE concerning Waste Electrical and Electronic Equipment (WEEE), this product must be recycled. Please contact your "Customer Centre" or consult the website "www.cp.com" to find out where you can recycle this product.

EC DECLARATION OF CONFORMITY

We, Chicago Pneumatic Tool Company, 1800 Overview Drive, Rock Hill, SC 29730 USA, declare under our sole responsibility that the product to which this declaration relates, is in conformity with the requirements of the law of Member States relating 98/37/EC (Machinery), 73/23/EEC (Low Voltage), 93/68/EC (Council), 89/336/EEC(EMC), 92/31/EEC (EMC), 2002/95/EC (RoHS), 2002/96/EC (WEEE), Class II.

Machine Name CP8335 Cordless Drill
Machine Type Assembly Power Tool for Threaded Fasteners - No other use is permitted.
Serial No. Tools with No. 01A0001-2007

Technical Data
Voltage: 12 V (Ni-Cd) 1.7 Ah
10.8 V (Li-ion) 2.4 Ah
Free speed max: 1300 rpm

Charger
Input/Voltage = 100-240 VAC
Output/Voltage = 7.2V - 19.2 V
Mass = 2 Kg (Ni-Cd), 1.95 Kg (Li-ion)
Harmonized Standards Applied EN60745-2-2
National Standards Applied
EN61000-3-2, EN61000-3-3, EN61000-6-2,
EN61000-6-4, EN55014-1, EN55014-2,
EN60335-2-29, EN60335-1, EN50366, UL1310

Name And Position Of Issuer
Stéphane Rakotoarivelo, General Manager,
CP TechnoCenter, Nantes, France

Signature Of Issuer
Place And Date Of Issue Saint-Herblain, 44800 FRANCE, August 15, 2007

Noise & Vibration Declaration*

Sound pressure level 68 dB(A) in accordance with ISO 15744-2002.
For sound power, add 11 dB(A).
Vibration value <2.5 m/s², re. ISO 20643.

*These declared values were obtained by laboratory type testing in compliance with the stated standards and are not adequate for use in risk assessments. Values measured in individual work places may be higher than the declared values. The actual exposure values and risk of harm experienced by an individual user are unique and depend upon the way the user works, the workpiece and the workstation design, as well as upon the exposure time and the physical condition of the user. We, Chicago Pneumatic, cannot be held liable for the consequences of using the declared values, instead of values reflecting the actual exposure, in an individual risk assessment in a work place situation over which we have no control.



⚠ WARNING

Read all safety warnings and all instructions. Failure to follow the warnings and instructions may result in electric shock, fire and/or serious injury. Save all warnings and instructions for future reference. The term «power tool» in the warnings refers to your mains-operated (corded) power tool or battery-operated (cordless) power tool.

SAVE THESE INSTRUCTIONS

Work area

- ⚠ Keep work area clean and well lit. Cluttered and dark areas invite accidents.
- ⚠ Do not operate power tools in explosive atmospheres, such as in the presence of flammable liquids, gases or dust. Power tools create sparks which may ignite the dust or fumes.
- ⚠ Keep children and bystanders away while operating a power tool. Distractions can cause you to lose control.

Electrical safety

- ⚠ Power tool plugs must match the outlet. Never modify the plug in any way. Do not use any adapter plugs with earthed (grounded) power tools. Unmodified plugs and matching outlets will reduce risk of electric shock.
- ⚠ Avoid body contact with earthed or grounded surfaces such as pipes, radiators, ranges and refrigerators. There is an increased risk of electric shock if your body is earthed or grounded.
- ⚠ Do not expose power tools to rain or wet conditions. Water entering a power tool will increase the risk of electric shock.
- ⚠ Do not abuse the cord. Never use the cord for carrying, pulling or unplugging the power tool. Keep cord away from heat, oil, sharp edges or moving parts. Damaged or entangled cords increase the risk of electric shock.
- ⚠ When operating a power tool outdoors, use an extension cord suitable for outdoor use. Use of a cord suitable for outdoor use reduces the risk of electric shock.
- ⚠ If operating a power tool in a damp location is unavoidable, use a residual current device (RCD) protected supply. Use of an RCD reduces the risk of electric shock.

Personal safety

- ⚠ Stay alert, watch what you are doing and use common sense when operating a power tool. Do not use a power tool while you are tired or under the influence of drugs, alcohol or medication. A moment of inattention while operating power tools may result in serious personal injury.
- ⚠ Use personal protective equipment. Always wear eye protection. Safety equipment such as dust mask, non-skid safety shoes, hard hat or hearing protection used for appropriate conditions will reduce personal injuries.
- ⚠ Prevent unintentional starting. Ensure the switch is in the off position before connecting to power source and/or battery pack, picking up or carrying the tool. Carrying power tools with your finger on the switch or energizing power tools that have the switch on invites accidents.
- ⚠ Remove any adjusting key or wrench before turning the power tool on. A wrench or a key left attached to a rotating part of the power tool may result in personal injury.
- ⚠ Do not overreach. Keep proper footing and balance at all times. This enables better control of the power tool in unexpected situations.
- ⚠ Dress properly. Do not wear loose clothing or jewellery.

Keep your hair, clothing and gloves away from moving parts. Loose clothes, jewellery or long hair can be caught in moving parts.

- ⚠ If devices are provided for the connection of dust extraction and collection facilities, ensure these are connected and properly used. Use of these devices can reduce dust related hazards.

Power tool use and care

- ⚠ Do not force the power tool. Use the correct power tool for your application. The correct power tool will do the job better and safer at the rate for which it was designed.
- ⚠ Do not use the power tool if the switch does not turn it on and off. Any power tool that cannot be controlled with the switch is dangerous and must be repaired.
- ⚠ Disconnect the plug from the power source before making any adjustments, changing accessories, or storing power tools. Such preventive safety measures reduce the risk of starting the power tool accidentally.
- ⚠ Store idle power tools out of the reach of children and do not allow persons unfamiliar with the power tool or these instructions to operate the power tool. Power tools are dangerous in the hands of untrained users.
- ⚠ Maintain power tools. Check for misalignment or binding of moving parts, breakage of parts and any other condition that may affect the power tools operation. If damaged, have the power tool repaired before use. Many accidents are caused by poorly maintained power tools.
- ⚠ Keep cutting tools sharp and clean. Properly maintained cutting tools with sharp cutting edges are less likely to bind and are easier to control.
- ⚠ Use the power tool, accessories and tool bits etc., in accordance with these instructions and in the manner intended for the particular type of power tool, taking into account the working conditions and the work to be performed. Use of the power tool for operations different from intended could result in a hazardous situation.
- ⚠ Hold power tools by insulated gripping surface when performing an operation where the cutting tool may contact hidden wiring or its own cord. Contact with a "live" wire will make exposed metal parts of the tool "live" and shock the operator.

Battery tool use and care (for battery tools only)

- ⚠ Recharge only with the charger specified by the manufacturer. A charger that is suitable for one type of battery pack may create a risk of fire when used with another battery pack.
- ⚠ Use power tools only with specifically designated battery packs. Use of any other battery packs may create a risk of injury and fire.
- ⚠ When battery pack is not in use, keep it away from other metal objects, like paper clips, coins, keys, nails, screws or other small metal objects, that can make a connection from one terminal to another. Shorting the battery terminals together may cause burns or a fire.
- ⚠ Under abusive conditions, liquid may be ejected from the

SAFETY INSTRUCTIONS

DO NOT DISCARD - GIVE TO USER

battery; avoid contact. If contact accidentally occurs, flush with water. If liquid contacts eyes, additionally seek medical help. Liquid ejected from the battery may cause irritation or burns.

Service

- ▲ Have your power tool serviced by a qualified repair person using only identical replacement parts. This will ensure that the safety of the power tool is maintained.

Additional Safety Rules for screwdrivers and wrenches

Operating hazards

- ▲ Operators and maintenance personnel must be physically able to handle the bulk, weight and power of the tool.
- ▲ Hold the tool correctly; be ready to counteract normal or sudden movements. Have both hands available.
- ▲ Keep away from rotating drive.
- ▲ Immediately after adjusting the clutch, check for correct operation.
- ▲ Do not use in a worn condition. The clutch may not operate, resulting in sudden rotation of the tool handle.
- ▲ Always support the tool's handle securely, in the direction opposite to the spindle rotation, to reduce the effect of sudden torque reaction during final tightening and initial loosening.
- ▲ Side handles are recommended for straight case tools at torque settings over 4 Nm. (3 lbf.ft), and for pistol grip tools at torque settings over 10 Nm (7.5 lbf.ft).
- ▲ Minimise vibration exposure. Where possible mount the tool in a bench stand, or fit a side handle.

Projectile hazards

- ▲ Always wear impact-resistant eye and face protection when involved with or near the operation, repair or maintenance of the tool or changing accessories on the tool.
- ▲ Be sure all others in the area are wearing impact-resistant eye and face protection. Even small projectiles can injure eyes and cause blindness.
- ▲ Assemblies requiring a specific torque must be checked using a torque meter. So-called «click» torque wrenches

do not check for potentially dangerous over-torqued conditions. Serious injury can result from over-torqued or undertorqued fasteners, which can break, or loosen and separate. Released assemblies can become projectiles.

- ▲ Do not use hand sockets. Use only power or impact sockets in good condition.
- ▲ This tool and its accessories must not be modified in any way.

Workplace hazards

- ▲ Slip/Trip/Fall is a major cause of serious injury or death. Cluttered areas and benches invite injuries.
- ▲ Do not use in confined spaces. Beware of crushing hands between tool and workpiece, especially when unscrewing.
- ▲ Use hearing protection as recommended by your employer or occupational health and safety regulations. High sound levels can cause permanent hearing loss.
- ▲ Ensure that the workpiece is properly clamped.
- ▲ Repetitive work motions, awkward positions and exposure to vibration can be harmful to hands and arms. If numbness, tingling, pain or whitening of the skin occurs, stop using tool and consult a physician.
- ▲ Proceed with care in unfamiliar surroundings. Be aware of potential hazards created by your work activity. This tool is not insulated from coming into contact with electric power sources.

Our goal is to produce tools that help you work safely and efficiently. The most important safety device for this or any tool is YOU. Your care and good judgement are the best protection against injury. All possible hazards cannot be covered here, but we have tried to highlight some of the important ones. Only qualified and trained operators should install, adjust or use this power tool.

For additional safety information consult:

- Other documents and information packed with this tool.
- Your employer, union and / or trade association.

Further occupational health and safety information can be obtained from the following web sites:
<http://www.osha.gov> (USA)
<http://europe.osha.eu.int> (Europe)

SAFETY INSTRUCTIONS

DO NOT DISCARD - GIVE TO USER

MANUAL DE INSTRUCCIONES

Este producto ha sido diseñado para taladrar madera, metales y plásticos. Se prohíbe cualquier uso distinto al citado anteriormente. Destinado únicamente para un uso profesional.

Funcionamiento

Las herramientas están dotadas de una acción de estrangulación progresiva; lo que permite conseguir una pequeña velocidad para una pequeña abertura de estrangulación, ideal para iniciar una operación de taladro. Utilizar siempre una broca afilada y la velocidad de taladro adecuada.

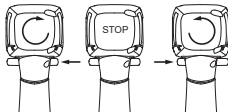

- 1. Introducir la batería

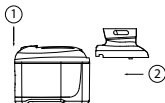

- 2. Quitar la batería

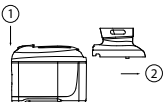

Manual de instrucciones del cargador

El cargador de batería CP8000 ha sido diseñado específicamente para las baterías CP. Se prohíbe cualquier uso distinto al citado anteriormente. Reservado para un uso profesional.

Manual de instrucciones del cargador

- Carga 100 V-240 V Alarma: sólo un bip
- Carga 0-25 %
- Carga 25-50 %
- Carga entre 50 y 75 %
- Carga 75-100 % Alarma: 5 veces bip
- Calentamiento Alarma: 2 veces bip
- El cargador esperará a que se enfríe la batería Ni-Cd 0 °-40 ° Li-Ion 0 °-50 °
- Refrescar la batería (sólo para Ni-Cd). Apretar 3s. El proceso de refrescar dura 24h. Alarma: sólo un bip
- Final del refrescar (sólo para Ni-Cd) Alarma: 5 veces bip
- Contactar el centro de Atención al Cliente de CP si Alarma: 20 veces bip
- Contactar el centro de Atención al Cliente de CP si



En conformidad con la Directiva 2002/96/CE referente a los e-desechos de equipos eléctricos y electrónicos (WEEE), este producto ha de ser reciclado. Póngase en contacto con el "Servicio de atención al Cliente" o consulte la página Web "www.cp.com" para conocer los lugares de recuperación y reciclaje de este tipo de producto.

DECLARACIÓN DE CONFORMIDAD DE LA CE

La sociedad Chicago Pneumatic Tool Company, 1800 Overview Drive, Rock Hill, SC 29730 Estados- Unidos, declara bajo su responsabilidad que el producto descrito a continuación es conforme a la legislación de los países miembros 98/37/EC (Herramientas), 73/23/EEC (Baja tensión), 93/68/EC (Consejo), 89/336/EEC (CEM), 92/31/EEC (CEM), 2002/95/EC (RoHS), 2002/96/EC (WEEE), Clase II.

Denominación Taladradora inalámbrica CP8335
Tipo de Máquina Herramienta neumática para sujetadores roscados - No se permite ningún otro uso.
Nº de serie Herramientas con número de serie 01A0001-2007

Datos Técnicos
Tensión de alimentación: 12 V (Ni-Cd) 1,7 Ah
10,8 V (Li-Ion) 2.4 Ah
Velocidad libre máxima: 1300 rpm

Cargar
Entrada/Tensión de alimentación = 100-240 VAC
Salida/Tensión de alimentación = 7,2 V - 19,2 V
Masa = 2 Kg (Ni-Cd), 1,95 Kg (Li-Ion)

Normativa comunitaria aplicada EN60745-2-2
Normativa nacional aplicada
EN61000-3-2, EN61000-3-3, EN61000-6-2,
EN61000-6-4, EN55014-1, EN55014-2,
EN60335-2-29, EN60335-1, EN50366, UL1310
Nombre y cargo del expedidor
Stéphane Rakotoarivelo, Gerente general,
CP TechnoCenter, Nantes, France

Firma del expedidor
Lugar y fecha de Expedición 44800 Saint-Herblain, FRANCE, 15 de agosto de 2007

Declaración de valores de ruido y vibración*
Nivel de presión acústica 68 dB(A), en conformidad con ISO 15744-2002. Para la energía acústica, sumar 11 dB(A).
Valor de vibración 9 m/s², ref. ISO 8662-7.

*Estos valores declarados se obtuvieron en pruebas de laboratorio en cumplimiento con las normas establecidas y no son adecuados para ser utilizados en evaluaciones de riesgos. Los valores medidos en lugares de trabajo individuales podrían ser más altos que los valores declarados. Los valores de exposición reales y el riesgo de peligro experimentado por un usuario individual son únicos y dependen del hábito de trabajo del usuario, la pieza en la que se está trabajando y el diseño de la estación de trabajo, además del tiempo de exposición y las condiciones físicas del usuario. Nosotros, Chicago Pneumatic, no podemos aceptar responsabilidad por las consecuencias de utilizar los valores declarados en lugar de los valores que reflejan la exposición real en una evaluación de riesgo individual y en una situación de lugar de trabajo sobre los que no tenemos ningún control.



ADVERTENCIA

Lea todas las instrucciones. Si no se cumplen todas las instrucciones detalladas a continuación, pueden producirse descargas eléctricas, incendios y/o lesiones graves. En todas las advertencias descritas a continuación, el término 'herramienta mecánica' se refiere a su herramienta mecánica enchufada a la red (con cable) o accionada con batería (sin cable).

GUARDE ESTAS INSTRUCCIONES

Área de trabajo

- ▲ Mantenga el área de trabajo limpia y bien iluminada. Las áreas desordenadas y oscuras propician accidentes.
- ▲ No haga funcionar herramientas mecánicas en atmósferas explosivas, como en presencia de líquidos, gases o polvos inflamables. Las herramientas mecánicas producen chispas que pueden encender el polvo o los vapores.
- ▲ Mantenga alejados a los niños y a las personas del entorno mientras trabaje con una herramienta mecánica. Las distracciones pueden hacerle perder el control.

Seguridad eléctrica

- ▲ Los enchufes de la herramienta mecánica deben corresponder con la toma de corriente. No modifique nunca el enchufe de ninguna forma. No utilice adaptadores con una herramienta mecánica puesta a tierra. Los enchufes no modificados y las tomas correspondientes reducen el peligro de sacudidas eléctricas.
- ▲ Evite el contacto físico con las superficies puestas a tierra como tuberías, radiadores, cocinas y refrigeradores. Existe un mayor peligro de sacudida eléctrica si su cuerpo está en contacto con el suelo.
- ▲ No exponga las herramientas mecánicas a la lluvia o condiciones húmedas. El agua que entra en una herramienta mecánica aumenta el peligro de sacudida eléctrica.
- ▲ No abuse del cable. No lo utilice nunca para transportar, tirar o desenchufar la herramienta mecánica. Mantenga el cable alejado del calor, de aceites, cantos afilados o piezas móviles. Los cables estropeados o enredados aumentan el peligro de sacudida eléctrica.
- ▲ Al trabajar con una herramienta mecánica en el exterior, utilice un cable de extensión adecuado para el exterior. El uso de un cable de extensión adecuado para el exterior reduce el peligro de sacudida eléctrica.

Seguridad personal

- ▲ Permanezca alerta, observe lo que hace y utilice el sentido común al trabajar con una herramienta mecánica. No utilice una herramienta mecánica cuando esté cansado o si se encuentra bajo los efectos del alcohol, de drogas o de medicamentos. Un momento de falta de atención cuando trabaja con herramientas mecánicas puede provocar graves lesiones personales.
- ▲ Utilice equipo de seguridad. Utilice siempre gafas de protección. Los equipos de seguridad como máscaras contra el polvo, calzado de seguridad antideslizante, casco o protección para los oídos, para las condiciones adecuadas, reducen las lesiones personales.
- ▲ Evite la puesta en marcha accidental. Asegúrese de que el interruptor esté en la posición OFF antes de enchufar la herramienta. Al transportar la herramienta mecánica con el dedo en el interruptor o al enchufar una herramienta con el interruptor activado, se propician accidentes.

- ▲ Quite cualquier cuña o llave para tuercas antes de poner en marcha la herramienta mecánica. Una llave para tuercas o cuña dejada acoplada en una pieza giratoria de la herramienta mecánica puede provocar lesiones personales.
- ▲ No se extienda demasiado. Mantenga una buena posición y el equilibrio en todo momento. Esto permite tener un mejor control de la herramienta mecánica en las situaciones inesperadas.
- ▲ Vista de forma adecuada. No utilice ropa suelta ni joyas. Mantenga el pelo, la ropa y los guantes apartados de las piezas móviles. La ropa suelta, las joyas o el pelo largo pueden quedar atrapados en las piezas móviles.
- ▲ Si se proporcionan dispositivos para la conexión de extractores de polvo y equipos de recogida, asegúrese de que estén conectados y que sean correctamente utilizados. El uso de estos dispositivos pueden reducir los peligros relacionados con el polvo.

Utilización y cuidado de la herramienta mecánica

- ▲ No fuerce la herramienta mecánica. Utilice la herramienta correcta para su aplicación. La herramienta mecánica correcta hará el trabajo mejor y con mayor seguridad a la intensidad para la que fue diseñada.
- ▲ No utilice la herramienta mecánica si el interruptor no la activa y desactiva. Toda herramienta mecánica que no pueda ser controlada mediante el interruptor es peligrosa y debe repararse.
- ▲ Desconecte el enchufe de la toma de corriente antes de efectuar un ajuste, cambiar accesorios o guardar la herramienta. Estas medidas preventivas reducen el peligro de que la herramienta se ponga accidentalmente en marcha.
- ▲ Guarde las herramientas mecánicas inactivas fuera del alcance de los niños y no permita que las personas que no estén familiarizadas con la herramienta ni con estas instrucciones, la pongan en funcionamiento. Se producen muchos accidentes por herramientas mecánicas en malas condiciones de mantenimiento.
- ▲ Asegure el mantenimiento de las herramientas mecánicas. Verifique la falta de alineación o el agrietamiento de las piezas móviles, la rotura de las piezas o cualquier otra condición que pueda afectar el funcionamiento de la herramienta mecánica. Si está dañada, hágala reparar antes de utilizarla. Se producen muchos accidentes por herramientas mecánicas en malas condiciones de mantenimiento.
- ▲ Mantenga las herramientas de corte afiladas y limpias. Las herramientas de corte correctamente mantenidas con los cantos de corte afilados son menos propensas a trabarse y son más fáciles de controlar.
- ▲ Utilice la herramienta mecánica, los accesorios, las cuchillas, etc., de acuerdo con estas instrucciones y de la forma destinada al tipo de herramienta, teniendo en cuenta las condiciones de trabajo y el trabajo a efectuar. El uso de la herramienta mecánica para operaciones diferentes a las destinadas pueden producir situaciones

INSTRUCCIONES DE SEGURIDAD

NO TIRAR – DÁRSELO AL USUARIO

peligrosas.

- ▲ Sujetar las herramientas por la parte de prensión aislada para aquellas operaciones en que la herramienta de corte pudiese estar en contacto con cables ocultos o con su propio cable de alimentación. Cualquier contacto con un cable "vivo" convierte las partes metálicas expuestas de la herramienta en "vivas" y somete el operario a un choque.

Reparaciones

- ▲ Haga reparar su herramienta mecánica por una persona cualificada que utilice sólo piezas de recambio originales. Esto garantiza que se mantenga la seguridad de la herramienta.
Reglas de seguridad adicionales para aprietatuercas y destornilladores

Peligros operativos

- ▲ Los operarios y el personal de mantenimiento deben estar físicamente capacitados para manejar el volumen, peso y potencia de la herramienta.
- ▲ Sostenga correctamente la herramienta: esté preparado para contrarrestar los movimientos normales o repentinos. Tenga ambas manos disponibles.
- ▲ Manténgase apartado del mecanismo de rotación.
- ▲ Inmediatamente después de ajustar el embrague, verifique el funcionamiento normal.
- ▲ No lo utilice si está desgastada. Puede que el embrague no funcione, lo que produce una rotación repentina del mango de la herramienta.
- ▲ Debe sostenerse siempre el mango de la herramienta con seguridad, en la dirección contraria a la rotación del huso, para reducir el efecto del par de reacción repentino durante el apriete final o aflojamiento inicial.
- ▲ Se recomiendan los mangos laterales para las herramientas de caja recta a ajustes de torsión superiores a 4 Nm (3 libras / pie) y para las herramientas con mango de pistola a ajustes de torsión superiores a 10 Nm (7,5 libras / pie).
- ▲ Minimice la exposición a vibraciones. Cuando sea posible, monte la herramienta sobre un soporte o ajústelo un mango lateral.

Peligros por proyectiles

- ▲ Debe utilizarse siempre protección resistente a los choques para la cara y los ojos cuando se está trabajando con la herramienta o en sus inmediaciones, durante la reparación o el mantenimiento, o al cambiar los accesorios de la misma.
- ▲ Asegúrese de que todas las personas del área de trabajo utilicen protección resistente a los choques para la cara y los ojos. Incluso los proyectiles más pequeños pueden dañar los ojos y provocar ceguera.
- ▲ Los conjuntos que requieren un par motor específico deben verificarse mediante un torsiómetro. Las llamadas

llaves torsiométricas de «chasquido» no verifican las condiciones de exceso de torsión posiblemente peligrosas. Pueden producirse graves lesiones debido a fijadores con exceso o falta de torsión, que pueden romperse, soltarse y separarse. Las piezas sueltas pueden convertirse en proyectiles.

- ▲ No utilice enchufes de mano. Utilice sólo enchufes mecánicos o de impacto en buenas condiciones.
- ▲ Esta herramienta y sus accesorios no deben ser modificados de ninguna forma.

Peligros en el lugar de trabajo

- ▲ Una caída, un resbalón o un tropiezo son causas de graves lesiones o de muerte. Las áreas desordenadas y los bancos propician lesiones.
- ▲ No utilizar en espacios limitados. Tenga cuidado de no aplastarse las manos entre la herramienta y la pieza que se está trabajando, especialmente al destornillar.
- ▲ Utilice protección para los oídos de acuerdo con las recomendaciones de su empleador o los reglamentos laborales sobre seguridad e higiene. Los altos niveles de ruido pueden provocar pérdida permanente de audición.
- ▲ Asegúrese de que la pieza que se trabaja esté correctamente fijada.
- ▲ Los movimientos repetitivos de trabajo, las posiciones incómodas y la exposición a las vibraciones pueden ser perjudiciales para los brazos y las manos. En caso de producirse entumecimiento, hormigueo, dolor o blanqueo de la piel, deje de utilizar la herramienta y consulte al médico.
- ▲ Proceda con cautela en los entornos desconocidos. Sea consciente de los posibles peligros creados por su actividad de trabajo. Esta herramienta no está aislada contra el contacto con fuentes de energía eléctrica.

Nuestro objetivo es fabricar herramientas que le ayuden a trabajar de forma segura y eficaz. El dispositivo de seguridad más importante para esto o cualquier herramienta es USTED. Su cuidado y buen juicio son las mejores protecciones contra las lesiones. Aquí no podemos detallar todos los posibles peligros, pero hemos intentado destacar algunos de los más importantes. Esta herramienta mecánica sólo debe ser utilizada, ajustada o instalada por operarios cualificados.

Para obtener información de seguridad adicional, consulte:

- Otros documentos e información incluidos con la herramienta.
 - Su empresario, sindicato o asociación comercial.
- Puede obtenerse información laboral sobre seguridad e higiene adicional en los siguientes sitios web:
<http://www.osha.gov> (EEUU)
<http://www.europe.osha.eu.int> (Europa)

INSTRUCCIONES DE SEGURIDAD

NO TIRAR – DÁRSELO AL USUARIO



Français
(French)

Série CP8335

Perceuse sans fil

GUIDE D'UTILISATION

Ce produit est conçu pour forer des trous dans du bois, des métaux et des plastiques. Aucun autre usage n'est autorisé. A usage professionnel exclusivement.

Fonctionnement

Les outils sont dotés d'une gâchette régulatrice de puissance, ce qui permet une vitesse faible pour une petite pression sur la gâchette, ce qui est idéal pour démarrer une opération de forage. Toujours utiliser un foret affûté à la bonne vitesse de forage.

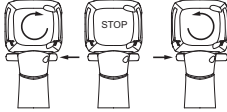

1. Insérer la batterie

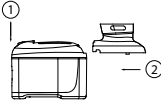

2. Ôter la batterie

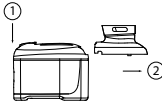

Manuel opérateur du chargeur

Le produit de chargement de batterie CP8000 est conçu de façon spécifique pour les batteries CP. Aucun autre usage n'est autorisé. Réservé à un usage professionnel.

Mode d'emploi du chargeur

Chargement 100 V-240 VAC Alarme : un seul bip

Chargement 0-25 %

Chargement 25-50 %

Chargement entre 50 à -75 %

Chargement 75-100 % Alarme : 5 fois bip

Surchauffe Alarme : 2 fois bip
Le chargeur restera en attente jusqu'au refroidissement de la batterie

Ni-Cd 0 ° ~-40 °
Li-Ion 0 ° ~-50 °

Rafraîchir la batterie (uniquement pour Ni-Cd). Appuyer 3s. Le processus de rafraîchissement demande 24h. Alarme : un seul bip

Fin du rafraîchissement (uniquement pour Ni-Cd) Alarme : 5 fois bip

Contacteur le centre SAV de CP si Alarme : 20 fois bip

Contacteur le centre SAV de CP si



Conformément à la Directive 2002/96/CE relative aux déchets d'équipements électriques et électroniques (WEEE), ce produit doit être recyclé. Contactez le « Service Client » ou consultez le site « www.cp.com » pour connaître les lieux de collecte destinés au recyclage dudit produit.

DÉCLARATION DE CONFORMITÉ DE LA CEE

La société Chicago Pneumatic Tool Company, 1800 Overview Drive, Rock Hill, SC 29730 USA, déclare sous sa seule responsabilité que le produit décrit ci-dessous est conforme à la législation des pays membres 98/37/EC (Outils), 73/23/EEC (Basse tension), 93/68/EC (Conseil), 89/336/EEC (CEM), 92/31/EEC (CEM), 2002/95/EC (RoHS), 2002/96/EC (WEEE), Classe II.

Dénomination Perceuse sans fil CP8335

Catégorie Outil électrique de montage pour attaches filetées - Aucune autre utilisation n'est permise.

Numéro de série 01A0001-2007

Caractéristiques

Tension d'alimentation : 12 V (Ni-Cd) 1,7 Ah
10,8 V (Li-Ion) 2,4 Ah
Vitesse libre maximum : 1300 tr/min

Chargeur

Entrée/Tension d'alimentation = 100-240 VAC
Sortie/Tension d'alimentation = 7,2 V - 19,2 V
Masse = 2 Kg (Ni-Cd), 1,95 Kg (Li-Ion)

Standard type appliqué EN60745-2-2

Standard national appliqué

EN61000-3-2, EN61000-3-3, EN61000-6-2,
EN61000-6-4, EN55014-1, EN55014-2,
EN60335-2-29, EN60335-1, EN50366, UL1310

Nom et titre de l'émetteur

Stéphane Rakotoarivelo, Directeur général de CP TechnoCenter, Nantes, France

Signature de l'émetteur

Lieu et date d'émission 44800 Saint-Herblain, FRANCE, 15 août 2007

Niveaux de bruit et de vibrations*

Niveau de pression acoustique 68 dB(A), conformément à ISO 15744-2002. Pour la puissance acoustique ajouter 11 dB(A).
Vibrations 2.5 m/s², selon ISO 20643.

*Ces valeurs ont été obtenues par des essais en laboratoire conformément aux normes indiquées; elles ne peuvent pas être utilisées pour l'évaluation des risques. Les valeurs mesurées sur les lieux de travail individuels peuvent être supérieures aux valeurs indiquées. Les valeurs d'exposition et le risque de préjudice réels dépendent de l'utilisateur et de sa condition physique, de la méthode de travail utilisée, de la pièce de travail, de la conception de la station de travail et du temps d'exposition. Chicago Pneumatic ne saurait être tenue responsable des conséquences de l'utilisation des valeurs cidessus au lieu des valeurs représentatives de l'exposition réelle, dans les études de risques individuelles sur les lieux de travail qui échappent à notre contrôle.

© Copyright 2007, CP

Tous droits réservés. Toute utilisation ou reproduction non autorisée du contenu ou d'une partie du contenu est interdite. Cette restriction s'applique en particulier aux marques de commerce, dénominations de modèle, numéros de pièce et plans. N'utiliser que des pièces autorisées. Aucun dégât ou défaut de fonctionnement résultant de l'utilisation de pièces non autorisées n'est couvert par la Garantie ou la Responsabilité de produits.



ATTENTION

Lisez attentivement tous les avertissements de sécurité et toutes les consignes. Le non-respect de l'ensemble des avertissements et des consignes peut être source de choc électrique, incendie et/ou blessures graves. Conservez tous les avertissements et toutes les consignes pour pouvoir les consulter de nouveau ultérieurement. Dans tous les avertissements, le terme «outil électrique» se rapporte à votre outil électrique alimenté par secteur (à fil) ou à votre outil alimenté par bloc batterie (sans fil).

NE PERDEZ PAS CES INSTRUCTIONS

Aire de travail

L'aire où vous travaillez doit être propre et bien éclairée. Les zones encombrées et sombres attirent les accidents.

- ▲ Ne faites pas fonctionner un outil électrique dans des atmosphères explosives, contenant par exemple des liquides, du gaz ou des poussières inflammables. Les outils électriques produisent des étincelles qui peuvent enflammer la poussière ou les vapeurs.
- ▲ Éloignez les enfants et les spectateurs pendant que vous travaillez avec un outil électrique. Les distractions peuvent vous faire perdre contrôle de l'outil.

Sécurité électrique

- ▲ La fiche d'alimentation électrique de l'outil électrique doit correspondre à la prise de courant. Ne modifiez jamais la fiche de quelque manière que ce soit. Ne vous servez pas de fiche d'adaptation avec les outils électriques mis à la terre. Les fiches d'alimentation et les prises de courant non-modifiées correspondantes réduiront le risque de décharge électrique.
- ▲ Évitez le contact entre le corps et les surfaces mises à la terre comme les tuyaux, les radiateurs, les cuisinières et les réfrigérateurs. Le risque d'électrocution augmente si votre corps est mis à la terre.
- ▲ N'exposez pas les outils à la pluie ou aux environnements mouillés. Un outil électrique qui prend l'eau pose davantage de risques d'électrocution.
- ▲ Utilisez le câble avec précautions. Ne vous en servez jamais pour porter ou pour tirer un outil électrique, ou pour le débrancher. N'approchez pas le câble d'une source de chaleur, d'huile, d'arêtes tranchantes ou de pièces mobiles. Les câbles endommagés ou entortillés augmentent le risque d'électrocution.
- ▲ Lorsqu'un outil électrique est utilisé en plein-air, servez-vous d'une rallonge électrique prévue pour un usage en plein-air. L'emploi d'un câble prévu pour le plein-air réduit le risque d'électrocution.
- ▲ Si vous devez utiliser un outil électrique dans un endroit humide, utilisez une alimentation protégée par un dispositif différentiel résiduel (DDR). L'utilisation d'un DDR réduit le risque de choc électrique.

Sécurité personnelle

- ▲ Restez vigilant, n'oubliez pas ce que vous faites et utilisez votre bon sens lorsque vous travaillez avec un outil électrique. Ne vous servez pas d'un outil électrique lorsque vous êtes fatigué ou sous l'influence de drogues, d'alcool ou de médicaments. Un moment d'inattention lorsque vous vous servez d'un outil électrique peut causer une blessure grave.
- ▲ Utilisez l'équipement de protection individuel approprié. Utilisez tout le temps une protection oculaire. Le port d'équipement de sécurité comme un masque anti-poussière, des chaussures de sécurité antidérapantes, un casque ou une protection de l'ouïe dans les conditions appropriées réduira le potentiel de lésions.
- ▲ Évitez les démarrages accidentels. Vérifiez que le

commutateur est en position d'arrêt avant de brancher l'outil et/ou d'insérer le bloc batterie. Le fait de porter un outil électrique avec le doigt sur le commutateur ou d'alimenter l'outil lorsque le commutateur est en position de marche est une source d'accidents.

- ▲ Retirez les clés de réglage ou de serrage avant de mettre l'outil électrique en marche. Une clé de réglage ou de serrage attachée à une pièce mobile de l'outil électrique peut blesser.
- ▲ N'essayez pas d'aller trop loin. Adoptez toujours une posture équilibrée et restez bien stable sur vos jambes. Ceci permet de conserver un meilleur contrôle de l'outil dans les situations imprévues.
- ▲ Portez des vêtements adaptés au travail. Ne portez ni bijoux ni vêtements lâches. Écartez vos cheveux, vos vêtements et vos gants des pièces mobiles. Les pièces mobiles peuvent happer les vêtements lâches, les bijoux et les cheveux longs.
- ▲ Si des appareils sont fournis pour raccorder les accessoires d'extraction et de captage de la poussière, vérifiez qu'ils sont branchés et utilisés correctement. L'utilisation de ces appareils peut réduire les dangers associés à la poussière.

Usage des outils électriques et soins associés

- ▲ Ne pas forcer l'outil électrique. Servez-vous de l'outil électrique adapté à votre utilisation. Un outil électrique adapté au travail produira un meilleur résultat et sera plus sûr à la vitesse pour laquelle il a été étudié.
- ▲ N'utilisez pas un outil électrique si son commutateur ne le met pas en marche ou ne l'arrête pas. Un outil électrique que son commutateur ne peut pas commander est dangereux et doit être réparé.
- ▲ Débranchez la prise avant de faire un ajustement quelconque, de changer un accessoire ou de ranger les outils. Ces mesures de sécurité préventives réduisent le risque de faire démarrer accidentellement l'outil électrique.
- ▲ Entrez un outil électrique qui ne sert pas hors de la portée des enfants et ne laissez personne ne connaissant pas l'outil ou n'ayant pas lu ces instructions s'en servir. Les outils électriques sont dangereux dans les mains des utilisateurs sans formation.
- ▲ Entretien les outils électriques. Vérifier que l'alignement des pièces mobiles est correct, qu'elles ne sont ni grippées ni cassées et qu'aucun autre problème ne peut affecter le fonctionnement des outils. Si un outil est endommagé, faites-le réparer avant de vous en servir. De nombreux accidents sont causés par le manque d'entretien.
- ▲ Entretenez les outils de coupe pour qu'ils restent propres et coupants. Correctement entretenus, les outils de coupe qui restent tranchants gripperont moins et seront plus faciles à contrôler.
- ▲ Utilisez l'outil, les accessoires, les porte-outils etc. conformément à ces instructions et de la manière prévue pour le type spécifique de l'outil, en tenant compte des conditions de travail et de la tâche à exécuter. L'usage

CONSIGNES DE SÉCURITÉ

NE PAS JETER - REMETTRE À L'UTILISATEUR

d'un l'outil électrique pour des tâches autres que celles prévues peut produire une situation dangereuse.

- ▲ Tenir les outils par la surface de préhension isolée en cas d'opération où l'outil de coupe peut entrer en contact avec des câblages cachés ou avec son propre câble d'alimentation. Tout contact avec un câble "vivant" rend les parties en métal exposées de l'outil "vivantes" et soumet l'opérateur à un choc.

Utilisation et entretien des outils à batterie (uniquement pour les outils à batterie)

- ▲ Utilisez exclusivement le chargeur spécifié par le fabricant pour recharger l'outil. Un chargeur adapté à un type de bloc batterie risque de provoquer un incendie lorsqu'il est utilisé avec un autre bloc batterie.
- ▲ Utilisez exclusivement les blocs batterie spécifiques aux outils électriques. L'utilisation d'un autre bloc batterie pourrait entraîner un risque de blessure et d'incendie.
- ▲ Lorsque vous n'utilisez pas le bloc batterie, conservez-le à l'écart d'autres objets métalliques, tels que trombones, clés, clous, vis ou autres petits objets en métal, qui pourraient établir une connexion d'une borne électrique à l'autre. Le court-circuit des bornes électriques peut entraîner des brûlures ou un incendie.
- ▲ En cas d'utilisation intensive de l'outil, du liquide peut s'échapper de la batterie. Évitez tout contact avec ce liquide. En cas de contact accidentel, rincez abondamment à l'eau claire. En cas de contact avec les yeux, consultez un médecin. Le liquide s'échappant de la batterie peut causer des brûlures et des irritations.

Entretien

- ▲ Faites réviser votre outil électrique par une personne qualifiée n'utilisant que des pièces de rechange d'origine. Ceci garantira le maintien de la sécurité de l'outil électrique.

Consignes de sécurité complémentaires pour visseuses et clés

Risques pendant l'utilisation

- ▲ Les utilisateurs et le personnel d'entretien doivent être physiquement capable de manier l'outil qui peut être encombrant, lourd et puissant.
- ▲ Tenez l'outil correctement, prêt à contrer tout mouvement normal ou soudain. Ayez les deux mains disponibles.
- ▲ Tenez-vous à l'écart de la broche en rotation.
- ▲ Vérifiez que le fonctionnement est correct tout de suite après avoir ajusté l'embrayage.
- ▲ Ne vous servez pas d'un outil usé. L'embrayage peut ne pas fonctionner, ce qui entraîne une réaction soudaine de la poignée qui tourne alors.
- ▲ Tenir toujours fermement la poignée de l'outil, dans le sens contraire à la rotation de la broche, pour pouvoir réduire l'effet des réactions soudaines au serrage/desserrage initial.
- ▲ Les poignées latérales sont recommandées pour les outils droits à couple de serrage supérieur à 4 Nm. (3 lbf.ft), et pour les outils à poignée pistolet à couple de serrage supérieur à 10 Nm (7,5 lbf.ft).
- ▲ Réduisez l'exposition aux vibrations. Montez l'outil sur un établi ou installez une poignée latérale dans la mesure du possible.

Risques de projection

- ▲ Portez toujours un masque anti-choc couvrant les yeux et

le visage si vous vous tenez près de l'outil, si vous l'utilisez, le réparez, le révisiez et si vous changez les accessoires.

- ▲ Assurez-vous que toutes les personnes se trouvant à proximité de cet appareil portent une protection similaire. Même de petits projectiles peuvent blesser les yeux et provoquer la cécité.
- ▲ Les assemblages demandant un couple de serrage spécifique doivent être vérifiés avec un couple-mètre. Les clés dynamométriques «à dé clic» ne signalent pas les couples trop élevés potentiellement dangereux. Les attaches trop ou peu serrées peuvent se casser ou se desserrer et se séparer, entraînant de graves blessures. Les assemblages qui se détachent peuvent se transformer en projectiles.
- ▲ N'utilisez pas de douilles manuelles. Utilisez uniquement des douilles à choc ou pour outils électriques en bon état.
- ▲ Cet outil et ses accessoires ne doivent être modifiés d'aucune façon.

Risques sur le lieu de travail

- ▲ Une glissade, un trébuchement ou une chute peut entraîner des blessures graves, voire mortelles. Les zones et les établis encombrés attirent les blessures.
- ▲ N'utilisez pas l'outil dans des espaces confinés. Faites attention à ne pas vous coincer les mains entre l'outil et la pièce à travailler, tout particulièrement pendant les dévissages.
- ▲ Utilisez les protections d'ouïe recommandées par votre employeur ou par les réglementations en matière de santé et de sécurité au travail. Les niveaux sonores élevés peuvent entraîner une perte d'ouïe définitive.
- ▲ Vérifiez que la pièce à travailler est solidement serrée.
- ▲ Les gestes répétitifs, les mauvaises positions et l'exposition aux vibrations peuvent avoir des effets nuisibles sur les mains et sur les bras. Si vous éprouvez des sensations d'engourdissement, de fourmillement, de douleur, ou si vous remarquez une décoloration de la peau, cessez d'utiliser l'outil et consultez un médecin.
- ▲ Procédez avec précaution si vous travaillez dans un environnement que vous ne connaissez pas. Votre activité peut créer des dangers cachés. Cet outil n'est pas destiné à entrer en contact avec des sources électriques et n'est donc pas isolé.

Notre but est de fabriquer des outils qui vous aident à travailler efficacement et en toute sécurité. C'est VOUS qui êtes la mesure de sécurité la plus importante pour cet outil ou n'importe lequel d'entre eux. Votre attention et votre bon jugement sont la meilleure protection contre les blessures. Tous les dangers éventuels ne sont pas présentés ici, mais nous avons essayé de souligner les plus importants. Seuls des opérateurs qualifiés et bien formés sont autorisés à installer, à régler ou à utiliser cet outil électrique.

Pour tous renseignements complémentaires sur la sécurité, veuillez consulter :

- les autres documents et informations fournis avec cet outil
- votre employeur, syndicat et/ou association commerciale.

Vous pouvez obtenir d'autres renseignements sur la santé et la sécurité au travail en consultant les sites internet suivants :

- <http://www.osha.gov> (USA)
- <http://europe.osha.eu.int> (Europe).

CONSIGNES DE SÉCURITÉ

NE PAS JETER - REMETTRE À L'UTILISATEUR



Italiano
(Italian)

Serie CP8335

Trapano senza filo

MANUALE DELLE ISTRUZIONI

Questo prodotto è concepito per fare fori nel legno, nei metalli e nelle plastiche. Non è autorizzato nessun altro impiego. Per uso professionale esclusivo.

Funzionamento

Gli attrezzi sono dotati di un'azione di strozzatura progressiva; ciò permette una velocità lenta per una piccola apertura di strozzamento, ideale per iniziare un'operazione di foratura. Utilizzare sempre una punta di trapano affilata con la buona velocità di foratura.

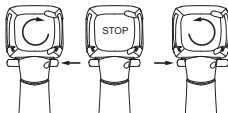

1. Inserire la batteria

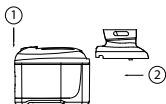

2. Togliere la batteria

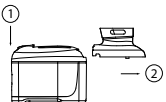

Manuale dell'operatore per il caricabatterie

Il prodotto di caricamento batteria CP8000 è concepito in modo specifico per le batterie CP. Non è autorizzato nessun altro impiego. Riservato per uso professionale.

Istruzioni per l'uso del caricabatterie

Caricamento 100 V-240 VAC Allarme:
un solo bip



Caricamento 0-25 %



Caricamento 25-50 %



Caricamento 50-75 %



Caricamento 75-100 %

Allarme:
5 volte bip



Surriscaldamento

Allarme:
2 volte bip



Il caricabatterie rimarrà in attesa fino al raffreddamento della batteria

Ni-Cd 0 °-40 °

Li-Ion 0 °-50 °

Rinfrescare la batteria (soltanto per Ni-Cd). Premere 3s. Il processo di raffreddamento richiede 24h.

Allarme:
un solo bip



Fine del raffreddamento (soltanto per Ni-Cd)

Allarme:
5 volte bip



Mettersi in contatto con il centro assistenza clienti di CP se

Allarme:
20 volte bip



Mettersi in contatto con il centro assistenza clienti di CP se



Conformemente alla Direttiva 2002/96/CE relativa ai rifiuti di apparecchiature elettriche ed elettroniche (WEEE), questo prodotto deve essere riciclato. Contattate il "Servizio clienti" oppure consultate il sito "www.cp.com" per conoscere i punti di raccolta destinati al riciclaggio del suddetto prodotto.

DICHIARAZIONE DI CONFORMITÀ

La società Chicago Pneumatic Tool Company, 1800 Overview Drive, roc Hill, SC 29730 USA, dichiara sotto la sua sola responsabilità che il prodotto descritto sotto è conforme alla legislazione dei paesi membri 98/37/EC (Macchinari), 73/23/EEC (Bassa tensione), 93/68/EC (Consiglio), 89/336/EEC (CEM), 92/31/EEC (CEM), 2002/95/EC (RoHS), 2002/96/EC (WEEE), Classe II.

Nome del prodotto Trapano senza filo CP8335

Tipo di prodotto Utensile di assemblaggio per elementi di fissaggio filettati - Altri usi non sono permessi.

Numero di serie Dal numero 01A0001-2007

Dati Tecnici

Tensione d'alimentazione: 12 V (Ni-Cd) 1,7 Ah

10,8 V (Li-ion) 2,4 Ah

Velocità libera massima: 1300 giri/min

Caricare

Entrata/Tensione d'alimentazione = 100-240 VAC

Uscita/Tensione d'alimentazione = 7,2 V - 19,2 V

Massa = 2 Kg (Ni-Cd), 1,95 Kg (Li-Ion)

Norme Impiegate EN60745-2-2

Norme Nazionali Impiegate

EN61000-3-2, EN61000-3-3, EN61000-6-2,

EN61000-6-4, EN55014-1, EN55014-2,

EN60335-2-29, EN60335-1, EN50366, UL1310

Nome e qualifica del responsabile

Stéphane Rakotoarivelo, Direttore generale, CP TechnoCenter, Nantes, France

Firma del responsabile

Luogo e data di emissione 44800 Saint Herblain, FRANCE, 15 agosto 2007

Dichiarazione relativa al rumore e alle vibrazioni*

Livello di pressione acustica 68 dB(A), conformemente a ISO 15744-2002. Per laacustica, aggiungere 11 dB(A).
Valore delle vibrazioni 2.5 m/s², rif. ISO 20643.

*I valori dichiarati sono stati ottenuti da test eseguiti in laboratorio in conformità con le norme stabilite e non sono adeguati per l'uso della valutazione dei rischi. I valori rilevati in determinati luoghi lavorativi possono essere superiori ai valori dichiarati. I valori di esposizione reali e il rischio di pericolo a cui il singolo utente è soggetto sono esclusivi e dipendono dal modo in cui la persona lavora, dal pezzo in lavorazione e dalla struttura dell'area di lavoro, nonché dai tempi di esposizione e dalle condizioni fisiche dell'utente. Noi, Chicago Pneumatic, non possiamo essere ritenuti responsabili per le conseguenze derivanti dall'uso dei valori dichiarati, anziché di valori che riflettono l'esposizione effettiva, nella specifica valutazione di eventuali rischi in un luogo lavorativo su cui non abbiamo alcun controllo.

© Copyright 2007, CP

Tutti i diritti riservati. Qualsvoglia uso non autorizzato o copia del contenuto o di parte del contenuto è proibito. Questo vale in particolar modo per i marchi registrati, le descrizioni dei modelli, i numeri delle parti e i grafici. Si consiglia l'utilizzo di parti originali. Si consiglia l'utilizzo di parti originali non è coperto da garanzia o da responsabilità per danni causati da prodotto difettoso.



AVVERTENZA

Leggere tutte le istruzioni. La mancata osservanza di tutte le istruzioni elencate di seguito potrebbe causare scosse elettriche, incendio e/o lesioni gravi. Il termine 'utensile elettrico' in tutte le avvertenze elencate di seguito fa riferimento all'utensile alimentato dalla rete (con filo) o dalla batteria (senza filo).

CONSERVARE QUESTE ISTRUZIONI

Zona di lavoro

- ▲ Mantenere ben pulita e illuminata la zona di lavoro. Delle zone ingombre e poco illuminate invitano gli incidenti.
- ▲ Non far funzionare gli utensili elettrici in atmosfere esplosive, come ad esempio in presenza di liquidi infiammabili, gas o polvere. Gli utensili elettrici emettono scintille che potrebbero incendiare la polvere o i fumi.
- ▲ Tenere bambini e astanti lontani durante l'utilizzo di un utensile elettrico. Le distrazioni possono causare la perdita di controllo.

Sicurezza elettrica

- ▲ Le spine degli utensili elettrici devono corrispondere alle rispettive prese. Non modificare mai per nessun motivo una spina. Non usare degli adattatori con gli utensili elettrici collegati a terra (massa). Delle spine e prese che non hanno subito modifiche riducono il rischio di scosse elettriche.
- ▲ Evitare il contatto con superfici collegate a terra o a massa, radiatori, cucine elettriche o frigoriferi. Il rischio di una scossa elettrica aumenta se il proprio corpo è collegato a terra o a massa.
- ▲ Non esporre gli utensili elettrici alla pioggia o all'acqua. L'ingresso di acqua in un utensile elettrico fa aumentare il rischio di scosse elettriche.
- ▲ Non maltrattare il filo. Non usare il filo per trasportare, tirare o scollegare l'utensile elettrico dalla spina. Tenere il filo lontano da fonti di calore, olio, bordi taglienti o parti in movimento. Dei fili danneggiati o attorcigliati fanno aumentare il rischio di scosse elettriche.
- ▲ Quando si usa un utensile elettrico all'aperto, usare un cavo di prolunga idoneo all'uso all'aperto. L'uso di un filo idoneo all'impiego all'aperto riduce il rischio di scosse elettriche.

Sicurezza personale

- ▲ Prestare attenzione, osservare quello che si sta facendo e seguire il buon senso quando si usa un utensile elettrico. Non usare un utensile elettrico se si è stanchi o sotto l'influenza di droghe, alcolici o farmaci. Un attimo di disattenzione durante l'utilizzo dell'utensile elettrico potrebbe causare lesioni personali gravi.
- ▲ Usare un equipaggiamento di sicurezza. Indossare sempre occhiali protettivi. L'equipaggiamento di sicurezza, tipo maschere antipolvere, scarpe di sicurezza antidrucciolo, caschi o cuffie, usato in determinate condizioni, riduce le lesioni personali.
- ▲ Evitare l'avviamento involontario. Accertarsi che l'interruttore sia regolato su spento prima di collegare l'utensile alla presa. Il trasporto di utensili con il dito sull'interruttore o il loro collegamento quando l'interruttore è acceso sono fonti di potenziali incidenti.
- ▲ Staccare la chiave per mandrino o la bussola prima di accendere l'utensile. Una bussola o una chiave per mandrino lasciate attaccate a una parte rotante dell'utensile elettrico potrebbero causare lesioni personali.

- ▲ Non sbilanciarsi. Tenere sempre i piedi bene a terra e mantenere l'equilibrio. In questo modo è più facile mantenere il controllo dell'utensile elettrico in situazioni impreviste.
- ▲ Vestirsi in modo idoneo. Non indossare gioielli o indumenti larghi. Tenere capelli, vestiti e guanti lontani dalle parti in movimento. Vestiti larghi, gioielli o capelli lunghi possono rimanere impigliati nelle parti in movimento.
- ▲ Se l'utensile è dotato di collegamento a un estrattore di polvere o di raccolta degli sfiori, accertarsi che questi due impianti siano collegati e utilizzati in modo corretto. Usare questi dispositivi per contenere i rischi creati dalle polveri.

Utilizzo e manutenzione dell'utensile elettrico

- ▲ Non forzare l'utensile elettrico. Usare l'utensile elettrico idoneo all'applicazione. L'utensile elettrico idoneo eseguirà meglio e in modo più sicuro il lavoro alla potenza nominale di progetto.
- ▲ Non usare l'utensile elettrico se l'interruttore non è in grado di accenderlo e spegnerlo. Qualsiasi utensile elettrico che non può essere controllato dal rispettivo interruttore è pericoloso e deve essere riparato.
- ▲ Scollegare la spina dalla presa elettrica prima di effettuare regolazioni, cambiare gli accessori o riporre l'utensile elettrico. Tali misure di sicurezza preventive riducono il rischio di avviare accidentalmente l'utensile elettrico.
- ▲ Conservare gli utensili elettrici fuori dalla portata dei bambini e non lasciare che vengano utilizzati da persone che non li conoscono bene e che non hanno letto queste istruzioni. Gli utensili elettrici sono pericolosi se usati da persone non opportunamente addestrate.
- ▲ Eseguire la manutenzione degli utensili elettrici. Verificare che le parti in movimento non siano inceppate o fuori allineamento e che non vi siano componenti rotti o altri problemi che potrebbero compromettere il funzionamento degli utensili elettrici. Se danneggiato, fare riparare l'utensile elettrico prima dell'impiego. Molti incidenti sono causati da utensili elettrici sottoposti a manutenzione irregolare.
- ▲ Gli utensili da taglio devono essere mantenuti ben affilati e puliti. Degli utensili da taglio sottoposti a regolare manutenzione con i bordi di taglio ben affilati sono meno soggetti ad inceppamenti e sono più facili da controllare.
- ▲ Usare l'utensile elettrico, gli accessori e le punte, ecc., in base a queste istruzioni e in modo idoneo al particolare tipo di utensile in oggetto, tenendo presenti le condizioni di lavoro e il lavoro da eseguire. L'uso dell'utensile elettrico per operazioni diverse da quelle intese potrebbe causare situazioni pericolose.
- ▲ Se durante un'operazione l'utensile da taglio può entrare in contatto con cavi non visibili oppure con il suo cavo d'alimentazione, tenere gli attrezzi con la superficie di presa isolata. Qualsiasi contatto con un cavo "vivente" rende "viventi" le parti in metallo dell'attrezzo esposte e sottopone l'operatore ad una scossa.

NORME DI SICUREZZA

NON GETTARE – CONSEGNARE ALL'OPERATORE

Assistenza

- ▲ Far eseguire la manutenzione dell'utensile elettrico solo da tecnici qualificati che usino ricambi originali. In questo modo è possibile conservare le misure di sicurezza incorporate nell'utensile.

Regolamenti di sicurezza per avvitatori e chiavi

Pericoli legati al funzionamento

- ▲ Gli operatori e gli addetti alla manutenzione devono essere fisicamente in grado di maneggiare la mole, il peso e la potenza erogata dall'utensile.
- ▲ Afferrare correttamente l'utensile: essere pronti a reagire in caso di movimenti normali o improvvisi. Avere entrambe le mani libere.
- ▲ Tenersi lontano dal comando rotante.
- ▲ Subito dopo aver regolato la frizione, controllare che funzioni correttamente.
- ▲ Non usare se usurata. La frizione potrebbe non funzionare provocando la rotazione improvvisa dell'impugnatura dell'utensile.
- ▲ Sorreggere sempre saldamente l'impugnatura dell'utensile in direzione opposta a quella di rotazione dell'alberino, per ridurre l'effetto di un'improvvisa coppia di reazioni durante il serraggio finale e l'allentamento iniziale.
- ▲ Si raccomanda l'uso di impugnature laterali per utensili con involucro dritto e valori di coppia superiori a 4 Nm e per quelli con impugnatura a pistola e valori di coppia superiori a 10 Nm.
- ▲ Contenere al massimo l'esposizione alle vibrazioni. Se del tutto possibile montare l'utensile in un supporto da banco oppure dotarlo di impugnatura laterale.

Pericoli posti dai frammenti

- ▲ Indossare sempre protezioni resistenti per gli occhi e per il viso quando si effettua un'operazione di riparazione, manutenzione o sostituzione degli accessori o ci si trova nelle immediate vicinanze.
- ▲ Accertarsi che tutto il personale in quella zona indossi protezioni resistenti per gli occhi e per il viso. Qualsiasi proiettile, per quanto piccolo, può ferire gli occhi e causare cecità.
- ▲ I complessivi che richiedono una coppia specifica devono essere controllati con un torsometro. Le chiavi torsometriche a scatto non controllano coppie di serraggio eccessive potenzialmente pericolose. La bulloneria serrata eccessivamente o troppo poco può spezzarsi o allentarsi e staccarsi causando lesioni gravi. I complessivi che si staccano si trasformano in proiettili.

- ▲ Non usare bussole a mano. Usare solo bussole elettriche o a impatto in buone condizioni.
- ▲ Non modificare in nessun modo questo utensile né i suoi accessori.

Rischi legati alla zona di lavoro

- ▲ La maggior parte di infortuni gravi o letali sono causati da scivolate/inciampate/cadute. Delle zone o banchi di lavoro ingombri invitano gli infortuni.
- ▲ Non usare in spazi limitati. Prestare attenzione a non schiacciare le mani tra l'utensile e il pezzo lavorato, in modo particolare durante lo svitamento.
- ▲ Usare delle cuffie di protezione come raccomandato dal proprio datore di lavoro o dai regolamenti su igiene e sicurezza sul posto di lavoro. Dei livelli sonori elevati possono causare la perdita permanente dell'udito.
- ▲ Accertarsi che il pezzo da lavorare sia fissato in modo corretto.
- ▲ I movimenti di lavoro ripetitivi, delle posizioni scomode e l'esposizione alle vibrazioni possono essere nocivi a mani e braccia. In caso di intorpidimento, formicolio, dolore o pallore della pelle, smettere di usare l'utensile e rivolgersi alle cure di un medico.
- ▲ Prestare la massima attenzione quando si lavora in ambienti poco conosciuti. Essere consapevoli dei pericoli creati dall'attività lavorativa svolta. Questo utensile non è isolato dal contatto con sorgenti elettriche.

Ci proponiamo di fabbricare utensili che Vi aiutino a lavorare in modo sicuro ed efficiente. Il più importante dispositivo di sicurezza di questo o di qualsiasi altro utensile siete VOI. L'attenzione prestata e il Vostro discernimento sono la miglior protezione dalle lesioni. Dato che non è possibile trattare in questa sede tutti i tipi di rischi, abbiamo cercato di evidenziarne alcuni tra i più importanti. Solo gli operatori qualificati e opportunamente addestrati devono installare, regolare o usare questa trapanatrice.

Per ulteriori informazioni sulle norme di sicurezza consultare:

- Gli altri documenti e foglietti informativi allegati all'utensile.
- Il datore di lavoro, le associazioni commerciali e/o sindacali.

È possibile ottenere ulteriori informazioni sulla sicurezza professionale presso i seguenti siti web:

<http://www.osha.gov> (USA)
<http://europe.osha.eu.int> (Europa)

NORME DI SICUREZZA

NON GETTARE – CONSEGNARE ALL'OPERATORE



Svenska
(Swedish)

Serie CP8335

Sladdlös borr

BRUGSANVISNING

Produkten är utformad för att borra hål i trä, metall och plast. Annan användning ej tillåten. Endast för professionellt bruk.

Drift

Verktögen är utrustade med en progressiv strypventilsfunktion, vilket gör att en låg hastighet med en liten strypventilsöppning blir möjlig. Detta är idealiskt i början av en borrhning. Använd alltid en vass borr med korrekt borrhastighet.

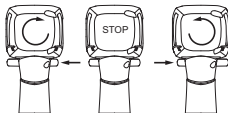

1. Sätt in batteriet.

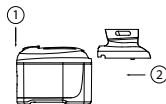

2. Ta bort batteriet

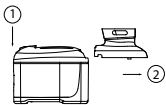

Handbok för laddare

CP8000 batteriladdare ska endast användas med CP-batterier. Ingen annan användning är tillåten. Endast för fackmannamässig användning.

Laddningsinstruktioner

Laddning 100 V-240 VAC

Alarm:
Bi en gång



Laddar 0-25 %



Laddar 25-50 %



Laddar 50-75 %



Laddar 75-100 %

Alarm:
Bi 5 gånger



Överhettning
Laddaren står på stand by tills batteritemperaturen sjunker.

Ni-Cd 0 °-40 °
Li-ion 0 °-50 °

Alarm:
Bi 2 gånger



Ladda upp batteri (endast Ni-Kd). Tryck 3 sek.
Uppladdningen tar 24 h.

Alarm:
Bi en gång



Uppladdningen klar (endast Ni-Kd)

Alarm:
Bi 5 gånger



Kontakta CP-service om

Alarm:
Bi 20 gånger



Kontakta CP-service om



I enlighet med direktiven 2002/96/CE angående bortförskaffning av elektriska och elektronisk utrustning (WEEE), måste den här produkten återvinnas. Var god kontakta din "Kundtjänst" eller konsultera hemsidan "www.cp.com" för att ta reda på var du kan återvinna den här produkten.

FÖRSÄKRAN AVSEENDE EC-ÖVERENSSTÄMMELSE

Vi, Chicago Pneumatic Tool Company, 1800 Overview Drive, Rock Hill, SC 29730 USA, försäkrar på eget ansvar att produkten för vilken denna försäkrans avser, överensstämmer med kraven enligt lagstiftningen i medlemsstaterna rörande 98/37/EG (Maskiner), 73/23/EEC (Lägsänning), 93/68/EC (Råd), 89/336/EEC (Elektromagnetisk kompatibilitet), 92/31/EEC (EMC), 2002/95/EC (RoHS), 2002/96/EC (WEEE), Klass II.

Maskinbenämning CP8335 Sladdlös borr

Maskintyp Motordrivet monteringsverktyg för gängade fästelement - Får icke användas för annat bruk.

Seriern Verktyg med nr 01A0001-2007

Tekniska data

Spänning: 12 V (Ni-Cd) 1.7 Ah
10.8 V (Li-ion) 2.4 Ah
Fri hastighet max: 1300 rpm

Laddare

Ingående/Spänning = 100-240 VAC
Utgående/Spänning = 7.2 V - 19.2 V
Massa = 2 Kg (Ni-Kd), 1.95 Kg (Li-ion)

Tillämpade harmoniserade standarder EN60745-2-2

Tillämpade nationella standarder

EN61000-3-2, EN61000-3-3, EN61000-6-2,
EN61000-6-4, EN55014-1, EN55014-2, EN60335-2-29
EN60335-1, EN50366, UL1310

Utfärdarens namn och titel

Stéphane Rakotoarivelo, Administrativ chef, CP TechnoCenter, Nantes, France

Utfärdarens underskrift

Ort och datum för utfärdande 44800 Saint Herblain, FRANCE, 15 augusti 2007

Buller- och vibrationsdeklaration*

Ljudtrycksnivå 68 dB(A) i enlighet med ISO 15744-2002. För ljudstyrka höj med 11 dB(A).
Vibrationsvärde 2.5 m/s², enligt ISO 20643.

*De här fastställda värdena erhöles genom laboratorieprover i överensstämmelse med uppgivna standarder och är ej lämpliga för riskutvärderingar. Värden som uppmätts på individuella arbetsplatser kan vara högre än de fastställda värdena. De faktiska exponeringsvärdena och risken för skada för en individuell användare är unik och beror på det sätt som användaren arbetar, arbetsstycket och arbetsplatsens konstruktion, såväl som på exponeringstiden och användarens fysiska tillstånd. Vi, Chicago Pneumatic, kan ej hållas ansvariga för följder vid användning av fastställda värden istället för värden som återkastar den faktiska exponeringen för en individuell riskutvärdering i en situation på en arbetsplats, över vilken vi ej har någon kontroll.

© Copyright 2007, CP

Alla rättigheter förbehålls. Alla icke auktoriserad användning eller kopiering av innehållet eller del därav är förbjudet. Detta gäller speciellt för varumärken, modellbenämningar, artikelnummer och ritningar. Använd endast auktoriserade delar. All skada eller felaktig funktion orsakat av användning av icke auktoriserade delar täcks ej av garanti eller produktansvarighet.



⚠ VARNING

Läs alla instruktioner. Om man försummar att följa alla instruktioner som anges nedan kan det medföra elektrisk stöt, brand och/eller allvarliga personskador. Uttrycket 'elverktyg' i varningarna nedan avser både nätanslutna elverktyg (med sladd) eller batteridrivna elverktyg (utan sladd).

SPARA DESSA INSTRUKTIONER

Arbetsområdet

- ⚠ Håll arbetsområdet rent och väl upplyst. Skräpiga och mörka områden inbjuder till olyckshändelser.
- ⚠ Använd aldrig elverktyg i explosiv atmosfär, t.ex. i närheten av brännbara vätskor, gaser och damm. Elverktyg ger upphov till gnistor som kan antända damm eller rökgaser.
- ⚠ Håll barn och åskådare på avstånd medan elverktyg används. Om du distraheras kan du förlora kontroll.

Elektrisk säkerhet

- ⚠ Elverktugets stickkontakt måste passa till uttaget. Modifiera aldrig stickkontakten på något sätt. Använd inte adapterpluggar med jordade elverktyg. Icke modifierade pluggar och passande uttag minskar risken för strömstöt.
- ⚠ Låt inte kroppen komma i kontakt med jordade ytor som rör, värmeelement, spisar och kylskåp. Det finns större risk för strömstöt om kroppen är jordad.
- ⚠ Utsätt inte elverktyg för regn eller våta. Om det kommer in vatten i elverktyget ökar risken för strömstöt.
- ⚠ Skada inte sladden. Använd aldrig sladden till att bära, dra eller koppla loss elverktyget. Håll sladden borta från värme, olja, vassa kanter eller rörliga delar. Skadade eller hoptrasslade sladdar ökar risken för strömstöt.
- ⚠ När du använder ett elverktyg utomhus måste du ha en förlängningsladd som är lämplig för utomhusbruk. Om du använder en sladd som lämpar sig för utomhusbruk minskar risken för strömstöt.

Personal safety

- ⚠ Var utvilad, se upp med vad du gör och använd sunt förnuft när du använder ett elverktyg. Använd inget elverktyg om du är trött eller påverkad av droger, alkohol eller läkemedel. Om du förlorar uppmärksamheten ett ögonblick medan du använder elverktyg kan resultatet bli allvarliga personskador.
- ⚠ Använd säkerhetsutrustning. Bär alltid skyddsglasögon. Användande av säkerhetsutrustning som ansiktsmask, halkfria säkerhetsskor, skyddshjälm eller hörselskydd anpassade till arbetssituationen, minskar risken för personskador.
- ⚠ Starta aldrig verktyget av misstag. Se till att omkopplaren är avstängd innan du ansluter strömmen. Om du bär elverktyg med fingret på omkopplaren eller ansluter påkopplade elverktyg till nätet kan det lätt hända en olycka.
- ⚠ Tag bort ev. justeringsnyckel eller skruvnyckel innan elverktyget kopplas på. En skruvnyckel eller nyckel som sitter kvar på en roterande del av elverktyget kan medföra personskador.
- ⚠ Sträck dig inte för långt. Behåll alltid fötöfästet och balansen. Då har du bättre kontroll över elverktyget i oväntade situationer.
- ⚠ Ha lämpliga kläder. Bär inte lösa kläder eller smycken. Håll undan hår, kläder och handskar från rörliga delar. Lösa kläder, smycken eller långt hår kan fastna i rörliga

komponenter.

- ⚠ Om det finns anordningar för anslutning av dammutsugning och uppsamling, måste dessa vara anslutna och användas på rätt sätt. Om dessa anordningar används kan det minska tillhörande risker.

Elverktugets användning och skötsel

- ⚠ Tvinga inte elverktyget. Använd rätt elverktyg för ändamålet. Det rätta elverktyget gör jobbet bättre och säkrare med den avsedda hastigheten.
- ⚠ Använd inte elverktyget om det inte kan kopplas på och av med omkopplaren. Ett elverktyg som inte kan regleras med omkopplaren är farligt och måste repareras.
- ⚠ Tag bort stickkontakten ur uttaget innan du gör några justeringar, byter tillbehör eller lägger undan elverktyg. Sådana försiktighetsåtgärder minskar risken för att elverktyget startar av misstag.
- ⚠ Förvara oanvända elverktyg utom räckhåll för barn, och låt inte någon som inte känner till elverktyget eller dessa instruktioner använda elverktyget. Elverktyg är farliga i händerna på ovana användare.
- ⚠ Underhåll elverktygen. Kontrollera om rörliga delar är fel inriktade eller kärvar, om någon del har gått sönder eller om något annat påverkar elverktugets funktion. Om elverktyget är skadat måste det repareras innan det används. Många olyckshändelser orsakas av dåligt underhållna elverktyg.
- ⚠ Håll skärverktyg vassa och rena. Ordentligt underhållna skärverktyg med vass egg fastnar inte lika lätt och är lättare att styra.
- ⚠ Använd elverktyg, tillbehör och hårdmetallskär osv enligt dessa instruktioner och på det sätt som avses för verktygstypen ifråga, med hänsyn till arbetsvillkoren och det arbete som ska utföras. Om elverktyg används till andra ändamål än det avsedda kan det medföra riskabla situationer.
- ⚠ Håll elverktyg i den isolerade greppytan när ett arbetsmoment utförs då metalldelen kan komma i kontakt med dolda kablar eller sin egen sladd. Kontakt med en strömförande kabel kan göra att öppna metalldelar på verktyget blir strömförande och ger användaren en stöt.

Service

- ⚠ Anlita en utbildad reparatör som endast använder identiska utbytesdelar till service på elverktyget. Det garanterar att verktygets säkerhet bibehålls.

Ytterligare säkerhetsregler för skrudragare och mutterdragare

Risker vid användning

- ⚠ Operatörer och underhållspersonal måste fysiskt kunna hantera verktygets massa, vikt och styrka.
- ⚠ Håll verktyget rätt: var beredd att motverka normala eller plötsliga rörelser. Använd bägge händerna.
- ⚠ Håll dig undan från en roterande drivning.
- ⚠ Så snart du justerat kopplingen ska du kontrollera att den

SÄKERHETSANVISNINGAR

FÅR EJ KASTAS BORT – LÄMNAS TILL ANVÄNDAREN

fungerar rätt.

- ▲ Använd inte verktyget om det är slitet. Kopplingen kan slira, vilket medför att verktygshandtaget plötsligt roterar.
- ▲ Stöd alltid verktygshandtaget stadigt i motsatt riktning mot spindelrotationen för att minska effekten av en plötslig momentreaktion under slutlig åtdragning och inledande lossning.
- ▲ Sidohandtag rekommenderas för verktyg med rakt hölje vid momentinställningar över 4 Nm och för verktyg med pistolgrepp vid momentinställningar över 10 Nm.
- ▲ Minska exponeringen för vibrationer. Montera helst verktyget i bänkställ, eller montera ett sidohandtag.

Projektiler

- ▲ Använd alltid slagtåliga skyddsglasögon och ansiktsskydd när du sysslar med eller nära verktygets användning, reparation eller underhåll eller byter tillbehör på verktyget.
- ▲ Se till att alla i området använder slagtåliga skyddsglasögon och ansiktsskydd. Även små partiklar kan skada ögonen och orsaka blindhet.
- ▲ Hopmontering som kräver ett visst åtdragningsmoment måste kontrolleras med momentmätare. S.k. «klick»-momentnycklar kontrollerar inte potentiellt farliga tillstånd med övermoment. Fästelement som dragits för hårt eller för löst kan vålla allvarliga personskador, de kan gå sönder eller lossna och falla bort. Aggregat som lossnar kan bli till projektiler.
- ▲ Använd inte handhylsor. Använd bara eldrivna eller slaghylsor i gott skick.
- ▲ Detta verktyg och dess tillbehör får inte modifieras på något sätt.

Risker på arbetsplatsen

- ▲ Halka/snava/ramla är vanliga orsaker till allvarliga skador eller dödsfall. Skräpiga områden och arbetsbänkar

orsakar lätt personskador.

- ▲ Får ej användas i trånga utrymmen. Akta dig för att få händerna i kläm mellan verktyg och arbetsstycke, särskilt när du skruvar loss.
- ▲ Använd hörselskydd som rekommenderas av arbetsgivaren eller Arbetarskyddsstyrelsen. Hög ljudnivå kan ge varaktiga hörselskador.
- ▲ Se till att arbetsstycket är ordentligt fastspänt.
- ▲ Uppreppningsrörelser, besvärliga arbetspositioner och vibrationer kan ge skador på händer och armar. Om det uppstår domningskänsla, om det gör ont eller om huden vitnar ska du sluta använda verktyget och kontakta läkare.
- ▲ Var försiktig i okända miljöer. Var medveten om tänkbara risker som skapas av ditt arbete. Detta verktyg är inte isolerat från kontakt med strömkällor.

Vårt mål är att producera verktyg som hjälper dig att arbeta säkert och effektivt. Den viktigaste säkerhetsanordningen för det här och alla andra verktyg är DU. Din omsorg och ditt goda omdöme är det bästa skyddet mot personskador. Vi kan inte ta upp alla tänkbara risker här, men vi har försökt att belysa en del av de viktigaste. Endast behöriga och utbildade operatörer ska installera, justera eller använda detta elverktyg.

Ytterligare säkerhetsinformation kan erhållas från följande:

- Övriga dokument och information som följer med verktyget.
 - Arbetsgivaren, facket och / eller branschorganisation.
- Ytterligare information beträffande yrkeshälsa och säkerhet finns på följande webbplatser:
<http://www.osha.gov> (USA)
<http://europe.osha.eu.int> (Europa)

SÄKERHETSANVISNINGAR

FÅR EJ KASTAS BORT – LÄMNAS TILL ANVÄNDAREN



Deutsch
(German)

CP8335 Serie

schnurlose Bohrmaschine

BETRIEBSANLEITUNG

Dieses Gerät bohrt Löcher in Holz, Metalle und Plastik. Jede andere Anwendung ist untersagt. Darf nur von Fachpersonal benutzt werden.

Betrieb

Die Geräte sind mit einer progressiven Drosselvorrichtung ausgestattet; dadurch wird eine geringe Geschwindigkeit bei kleinen Drosselöffnungen erreicht, was ideal bei Beginn von Bohrungsarbeiten ist. Benutzen Sie immer einen Bohrer, der entsprechend der richtigen Bohrgeschwindigkeit geschliffen ist.

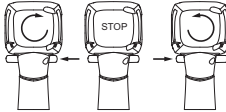

1. Batterie einlegen

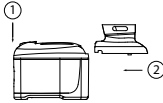

2. Batterie entnehmen

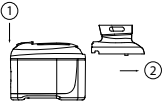

Bedienungsanleitung des Aufladegeräts

Das Mittel zum Aufladen der CP8000 Batterie wurde speziell für CP Batterien entwickelt. Jede andere Anwendung ist untersagt. Nur für den industriellen Einsatz.

Bedienungsanleitung des Aufladegeräts

Aufladen 100 V-240 VAC

Alarm: ein einzelner Piep-Ton



Aufladen 0-25 %



Aufladen 25-50 %



Aufladen 50-75 %



Aufladen 75-100 %

Alarm: 5 Piep-Töne



Überhitzung

Das Aufladegerät bleibt bis zum Erkalten der Batterie im Stand-by Betrieb

Ni-Cd 0°-40°
Li-Ion 0°-50°

Alarm: 2 Piep-Töne



Erkalten der Batterie (nur für Ni-Cd). 3 Sek. drücken. Der Erkaltprozess benötigt 24 Std.

Alarm: ein einzelner Piep-Ton



Ende des Erkaltpens (nur für Ni-Cd)

Alarm: 5 Piep-Töne



Setzen Sie sich mit dem Kundenzentrum des CP in Verbindung, falls

Alarm: 20 Piep-Töne



Setzen Sie sich mit dem Kundenzentrum des CP in Verbindung, falls



Gemäß der Richtlinie 2002/96/EG über Elektro- und Elektronik-Altgeräte (WEEE) muss dieses Produkt wiederverwertet werden. Wenden Sie sich an Ihren Kundendienst oder gehen Sie auf die Website www.cp.com, um zu erfahren, wo es Sammelstellen für das Recycling des Produkts gibt.

EG-ÜBEREINSTIMMUNGSERKLÄRUNG

Wir, die Chicago Pneumatic Tool Company, 1800 Overview Drive, Rock Hill, SC 29730 USA, erklären unsere alleinige Verantwortung dafür, dass das Erzeugnis, auf das sich diese Erklärung bezieht, mit den Richtlinien 98/37/EG (Handwerksgerät), 73/23/EWG (Niederspannung), 93/68/EG (Beratung), 89/336/EEC (CEM), 92/31/EEC (CEM), 2002/95/EG (RoHS), 2002/96/EG (WEEE), Klasse II, der Mitgliedsstaaten übereinstimmt.

Werkzeugmodell schnurlose Bohrmaschine CP8335

Werkzeugart Schraubwerkzeug mit Druckluftantrieb – Eine andere Anwendung ist nicht erlaubt.

Seriennummer Werkzeuge mit 01A0001-2007

Technische Daten

Versorgungsspannung: 12 V (Ni-Cd) 1,7 Ah

10,8 V (Li-Ion) 2,4 Ah

Maximale freie Geschwindigkeit: 1300 Umdr./min

Aufladen

Eingang/Versorgungsspannung = 100-240 VAC

Ausgang/Versorgungsspannung = 7,2 V - 19,2 V

Masse = 2 Kg (Ni-Cd), 1,95 Kg (Li-Ion)

Angewandte Harmonisierte Normen EN60745-2-2

Angewandte Internationale Normen

EN61000-3-2, EN61000-3-3, EN61000-6-2,

EN61000-6-4, EN55014-1, EN55014-2,

EN60335-2-29, EN60335-1, EN50366, UL1310

Name und Stellung des Ausstellers

Stéphane Rakotoarivelo, Geschäftsführer, CP TechnoCenter, Nantes, France

Unterschrift des Ausstellers

Ort und Datum der Ausstellung 44800, Saint Herblain, FRANCE, 15. August 2007

Erklärung zu Geräuschemission und Vibration*

Dauerschalldruckpegel 68 dB(A), gemäß ISO 15744-2002. Für Schallstärke, 11 dB (A) hinzuzufügen.

Vibrationspegel 2.5 m/s², gemäß ISO 20643.

*Die genannten Werte wurden durch Tests gemäß den angegebenen Normen unter Laborbedingungen ermittelt und sind nicht ausreichend für Risikoanalysen. Die tatsächlichen Meßwerte am Einsatzort können je nach Umgebung auch höher ausfallen. Die konkrete Belastung und das Gesundheitsrisiko des Benutzers sind von Person zu Person verschieden und hängen von den Arbeitsgewohnheiten, dem Werkstück und der Gestaltung des Arbeitsplatzes sowie von der Belastungsdauer und dem Gesundheitszustand des Benutzers ab. Wir, die Chicago Pneumatic, haften nicht für die Folgen einer Anwendung der genannten Werte anstelle von Meßwerten der tatsächlichen Belastungswerte in einer Risikoanalyse für einen konkreten Arbeitsplatz, der sich unserer Einflußnahme entzieht.

© Copyright 2007, CP

Alle Rechte vorbehalten. Jede nicht ausdrücklich genehmigte Verwendung oder Vervielfältigung des Inhalts, ob ganz oder auszugsweise, ist untersagt. Dies gilt insbesondere auch für Handelsmarken, Modellbezeichnungen, Teilenummern und Zeichnungen. Nur vom Hersteller zugelassene Ersatzteile benutzen! Schäden oder Funktionsstörungen, die durch die Verwendung nicht genehmigter Teile seitens des Händlers entstehen, werden nicht von der Garantie bzw. Produkthaftung erfasst.



ACHTUNG

Lesen Sie alle Anweisungen. Eine Nichtbeachtung der nachstehenden Anweisungen kann zu einem Stromschlag, Brand und/oder ernststen Verletzungen führen. Der in allen nachstehend aufgeführten Warnhinweisen verwendete Begriff „Elektrowerkzeug“ bezieht sich auf Ihr netzbetriebenes Elektrowerkzeug (mit Kabel) bzw. auf Ihr batteriebetriebenes (kabelloses) Elektrowerkzeug.

HEBEN SIE DIESE ANWEISUNGEN AUF

Arbeitsbereich

- ▲ Halten Sie den Arbeitsbereich sauber und gut beleuchtet. Vollgestellte und dunkle Bereiche laden zu Unfällen ein.
- ▲ Verwenden Sie Elektrowerkzeuge nicht in explosiven Atmosphären wie z. B. in Anwesenheit entzündlicher Flüssigkeiten, Gase oder Staub. Elektrowerkzeuge erzeugen Funken, die den Staub oder Dämpfe entzünden können.
- ▲ Halten Sie Kinder und Drittpersonen fern, während Sie mit einem Elektrowerkzeug arbeiten. Durch Ablenkungen können Sie die Kontrolle verlieren.

Elektrische Sicherheit

- ▲ Stecker an Elektrowerkzeugen müssen zur Steckdose passen. Modifizieren Sie Stecker niemals in keinstreife Weise. Schließen Sie geerdete Elektrowerkzeuge nicht über Adapterstecker an. Nicht modifizierte Stecker und passende Steckdosen reduzieren das Risiko eines Stromschlags.
- ▲ Vermeiden Sie Körperkontakt mit geerdeten Oberflächen wie Rohren, Heizungen, Küchenherden und Kühlschränken. Das Risiko eines Stromschlags ist größer, wenn Ihr Körper geerdet ist.
- ▲ Setzen Sie Elektrowerkzeuge keinem Regen oder nassen Bedingungen aus. Wenn Wasser in ein Elektrowerkzeug gelangt, erhöht sich das Risiko eines Stromschlags.
- ▲ Verwenden Sie das Kabel nur zu seinem vorgesehenen Zweck. Verwenden Sie das Kabel niemals zum Tragen, Ziehen oder Herausziehen des Steckers des Elektrowerkzeugs. Halten Sie das Kabel fern von Hitze, Öl, scharfen Kanten oder bewegenden Teilen. Beschädigte oder verknottete Kabel erhöhen das Risiko eines Stromschlags.
- ▲ Benutzen Sie ein Verlängerungskabel, das für den Außenbereich geeignet ist, wenn Sie das Elektrowerkzeug unter freiem Himmel verwenden. Die Verwendung eines für den Außenbereich geeigneten Kabels reduziert das Risiko eines Stromschlags.

Persönliche Sicherheit

- ▲ Konzentrieren Sie sich, achten Sie darauf, was Sie tun, und setzen Sie Ihren gesunden Menschenverstand ein, wenn Sie ein Elektrowerkzeug benutzen. Verwenden Sie Elektrowerkzeuge nicht, wenn Sie müde oder unter dem Einfluss von Drogen, Alkohol oder Medikamenten stehen. Wenn Sie beim Arbeiten mit einem Elektrowerkzeug auch nur kurzzeitig die Konzentration verlieren, können daraus ernste Körperverletzungen resultieren.
- ▲ Verwenden Sie Sicherheitsausrüstung. Tragen Sie immer eine Schutzbrille. Sicherheitsausrüstung wie eine Staubmaske, rutschfeste Schuhe, ein Schutzhelm oder Ohrenschützer, die unter den entsprechenden Bedingungen verwendet werden, reduzieren Körperverletzungen.
- ▲ Verhindern Sie ein unbeabsichtigtes Einschalten des Werkzeugs. Überprüfen Sie, ob sich der Schalter in der

Aus-Position befindet, bevor Sie den Stecker in die Steckdose stecken. Das Tragen von Elektrowerkzeugen mit dem Finger auf dem Schalter oder das Einstecken des Steckers in die Steckdose bei eingeschaltetem Werkzeug laden zu Unfällen ein.

- ▲ Entfernen Sie Stell- oder Schraubenschlüssel, bevor Sie das Elektrowerkzeug einschalten. Ein an einem drehenden Teil des Elektrowerkzeugs befestigter Schrauben- oder Stellschlüssel kann zu Körperverletzungen führen.
- ▲ Strecken Sie sich nicht zu weit nach vorn. Stehen Sie immer fest mit beiden Beinen auf dem Boden und halten Sie immer Ihr Gleichgewicht. Dadurch ist in unerwarteten Situationen eine bessere Kontrolle möglich.
- ▲ Tragen Sie geeignete Kleidung. Tragen Sie keine weite Kleidung und keinen Schmuck. Halten Sie Haare, Kleidung und Handschuhe von bewegenden Teilen fern. Lose Kleidung, Schmuck oder langes Haar können sich in bewegenden Teilen verfangen.
- ▲ Wenn Geräte zum Anschluss von Staubabsaugern und Sammelbehältern bereitgestellt sind, sorgen Sie dafür, dass diese richtig angeschlossen und verwendet werden. Die Verwendung dieser Geräte kann Gefahren in Verbindung mit Staub eduzieren.

Benutzung und Pflege von Elektrowerkzeugen

- ▲ Üben Sie keine übermäßige Kraft auf das Elektrowerkzeug aus. Verwenden Sie das richtige Elektrowerkzeug für Ihre Anwendung. Das richtige Elektrowerkzeug erfüllt die Aufgabe besser und sicherer mit der Nennleistung, für die es ausgelegt wurde.
- ▲ Verwenden Sie das Elektrowerkzeug nur, wenn es über den Schalter ein- und ausgeschaltet werden kann. Elektrowerkzeuge, die nicht mit dem Schalter kontrolliert werden können, sind gefährlich und müssen repariert werden.
- ▲ Ziehen Sie den Stecker aus der Steckdose, bevor Sie das Werkzeug einstellen, Zubehör auswechseln oder das Elektrowerkzeug lagern. Durch diese vorbeugenden Sicherheitsmaßnahmen wird das Risiko eines unbeabsichtigten Einschaltens des Elektrowerkzeugs reduziert.
- ▲ Bewahren Sie nicht verwendete Elektrowerkzeuge außerhalb der Reichweite von Kindern auf und erlauben Sie Personen, die sich nicht mit dem Elektrowerkzeug auskennen oder die diese Anweisungen nicht gelesen haben, nicht, das Elektrowerkzeug zu benutzen. Elektrowerkzeuge sind in den Händen ungeübter Benutzer gefährlich.
- ▲ Pflegen Sie Elektrowerkzeuge. Suchen Sie nach falsch ausgerichteten oder losen bewegenden Teilen, zerbrochenen Teilen und anderen Gegebenheiten, die den Gebrauch des Elektrowerkzeugs negativ beeinflussen könnten. Sind Teile beschädigt, lassen Sie das Elektrowerkzeug reparieren, bevor Sie es benutzen. Viele Unfälle werden durch eine mangelnde Pflege der Elektrowerkzeuge verursacht.

SICHERHEITSHINWEISE

BITTE NICHT WEGWERFEN – DEM BENUTZER AUSHÄNDIGEN!

- ▲ Halten Sie Schneidwerkzeuge scharf und sauber. Gut gepflegte Schneidwerkzeuge mit scharfen Schneidkanten klemmen mit hoher Wahrscheinlichkeit nicht und sind leichter zu kontrollieren.
- ▲ Verwenden Sie das Elektrowerkzeug, Zubehör, Aufsätze usw. gemäß dieser Anweisungen und dem für den jeweiligen Elektrowerkzeugtyp vorgesehenen Zweck. Berücksichtigen Sie hierbei die Arbeitsbedingungen und die erforderlichen Aufgaben. Die Verwendung des Elektrowerkzeugs zu einem anderen als dem vorgesehenen Zweck könnte in einer gefährlichen Situation enden.
- ▲ Halten Sie bei Arbeiten, bei denen das Schneidegerät in Kontakt mit versteckten Kabel oder seiner eigenen Stromversorgung kommen könnte, Abstand zur Grifffläche. Jeglicher Kontakt mit einem "lebendigen" Kabel lässt die metallischen Bestandteile des Geräts "lebendig" werden und kann dem Benutzer einen Stromschlag versetzen.

Wartung

- ▲ Lassen Sie Ihr Elektrowerkzeug von einem Reparaturfachmann warten, der nur identische Ersatzteile verwendet. Dadurch wird gewährleistet, dass das Elektrowerkzeug auch weiterhin sicher ist.

Zusätzliche Sicherheitsregeln für Schraubendreher und Schraubenschlüssel

Gefahren im Betrieb

- ▲ Bediener und Wartungspersonal müssen körperlich in der Lage sein, Masse, Gewicht und Leistung des Werkzeugs handhaben zu können.
- ▲ Halten Sie das Werkzeug richtig: Seien Sie bereit, normalen oder plötzlichen Bewegungen entgegenzuwirken. Haben Sie beide Hände verfügbar.
- ▲ Halten Sie sich vom Drehantrieb fern.
- ▲ Kontrollieren Sie den ordnungsgemäßen Betrieb sofort, nachdem Sie die Kupplung justiert haben.
- ▲ Verwenden Sie das Werkzeug nicht in einem abgenutzten Zustand. Die Kupplung funktioniert möglicherweise nicht, was zu einer plötzlichen Drehung des Werkzeuggriffs führt.
- ▲ Stützen Sie den Werkzeuggriff immer richtig in der zur Spindeldrehung entgegengesetzten Richtung ab, um die Auswirkungen einer plötzlichen Drehmomentreaktion während des abschließenden Festziehens und des anfänglichen LöSENS zu reduzieren.
- ▲ Für gerade Kastenwerkzeuge mit Drehmomenteinstellungen über 4 Nm und für Werkzeuge mit Pistolengriff und Drehmomenteinstellungen über 10 Nm werden seitliche Griffe empfohlen.
- ▲ Minimieren Sie die Aussetzung von Vibrationen. Montieren Sie das Werkzeug nach Möglichkeit in einer Werkbank oder bringen Sie einen seitlichen Griff an.

Gefahren durch Geschosse

- ▲ Tragen Sie immer einen schlagfesten Augen- und Gesichtsschutz, wenn Sie mit dem Werkzeug arbeiten, es reparieren, warten oder Zubehör auswechseln bzw. sich in der Nähe des Werkzeugs aufhalten.
- ▲ Kontrollieren Sie, ob alle anderen Personen im Bereich

schlagfesten Augen- und Gesichtsschutz tragen. Selbst kleine Geschosse können Augen verletzen und zur Erblindung führen.

- ▲ Baugruppen, für die ein bestimmtes Drehmoment erforderlich ist, müssen mit einem Drehmomentmesser geprüft werden. So genannte „Klick“-Drehmomentschlüssel prüfen nicht, ob potenziell gefährliche Zustände durch zu hohe Drehmomente vorliegen. Ernste Verletzungen können durch zu stark oder zu wenig angezogene Schrauben entstehen, die abbrechen, sich lösen und abfallen können. Gelöste Baugruppen können Geschosse werden.
- ▲ Verwenden Sie keine Handsteckdosen. Verwenden Sie nur Netz- oder Schlagsteckdosen in gutem Zustand.
- ▲ Dieses Werkzeug und sein Zubehör dürfen in keiner Weise modifiziert werden.

Gefahren am Arbeitsplatz

- ▲ Ausrutschen/Stolpern/Fallen sind Hauptgründe für ernste Verletzungen oder Tod. Vollgestellte Bereiche und Werkbänke laden zu Verletzungen ein.
- ▲ Verwenden Sie das Werkzeug nicht in engen Bereichen. Seien Sie besonders beim Abschrauben vorsichtig, damit Sie Ihre Hände nicht zwischen Werkzeug und Werkstück einquetschen.
- ▲ Verwenden Sie den von Ihrem Arbeitgeber oder durch Vorschriften zur Gesundheit und Sicherheit am Arbeitsplatz vorgegebenen Gehörschutz. Hohe Töne können zu dauerhaftem Hörverlust führen.
- ▲ Überprüfen Sie, ob das Werkstück richtig eingeklemmt ist.
- ▲ Wiederholende Arbeitsbewegungen, unbequeme Positionen und Aussetzung von Vibrationen können für Hände und Arme schädlich sein. Wenn die Haut taub wird, kribbelt, weht tut oder sich weiß verfärbt, benutzen Sie das Werkzeug nicht weiter und gehen Sie zum Arzt.
- ▲ Gehen Sie in unbekanntem Umgebungen mit Vorsicht vor. Seien Sie sich potenziellen Gefahren bewusst, die durch Ihre Arbeit entstehen. Dieses Werkzeug ist nicht für den Kontakt mit elektrischen Stromquellen isoliert.

Unser Ziel ist es, Werkzeuge zu produzieren, mit denen Sie sicher und produktiv arbeiten können. Das wichtigste Sicherheitsgerät für dieses und jedes andere Werkzeug sind SIE. Ihre Umsicht und Ihr gutes Urteilsvermögen sind der beste Schutz vor Verletzungen. Es können hier zwar nicht alle möglichen Gefahren aufgelistet werden, aber wir haben versucht, einige der wichtigsten hervorzuheben. Dieses Elektrowerkzeug sollte nur von qualifizierten und geschulten Bedienern installiert, justiert bzw. benutzt werden.

Zusätzliche Sicherheitsinformationen:

- andere Dokumente und Informationen im Lieferumfang dieses Werkzeugs.
- Von Ihrem Arbeitgeber und/oder der Berufsgenossenschaft.

Weitere Informationen zur Gesundheit und Sicherheit am Arbeitsplatz finden Sie auf den folgenden Websites:

<http://www.osha.gov> (USA)
<http://europe.osha.eu.int> (Europa)

SICHERHEITSHINWEISE

BITTE NICHT WEGWERFEN – DEM BENUTZER AUSHÄNDIGEN!



Português
(Portuguese)

Série CP8335

Furadeira sem fio

MANUAL DE INSTRUÇÕES

Este produto foi concebido para perfurar madeira, metais e plásticos. Não é autorizado qualquer outro uso. Exclusivamente para uso profissional.

Operação

As ferramentas possuem uma ação de estrangulamento progressivo; isso permite uma baixa velocidade para uma pequena abertura de estrangulamento, o que é ideal para iniciar uma operação de perfuração. Utilizar sempre uma broca afiada na velocidade de perfuração correta.

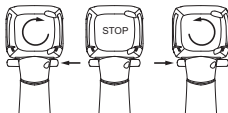

1. Inserir a bateria

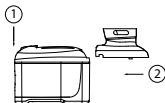

2. Retirar a bateria

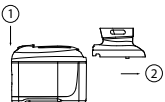

Manuel operador do carregador

O produto de carregamento da bateria CP8000 foi concebido especificamente para as baterias CP. Não é autorizada nenhuma outra utilização. Reservado a uso profissional.

Modo de utilização do carregador

Carregamento 100 V-240 VAC	Alarme: um único bip	
Carregamento 0-25 %		
Carregamento 25-50 %		
Carregamento 50-75 %		
Carregamento 75-100 %	Alarme: 5 vezes bip	
Sobreaquecimento O carregador ficará em espera até ao resfriamento da bateria	Alarme: 2 vezes bip	
Ni-Cd 0 °-40 ° Li-Ião 0 °-50 °		
Resfriar a bateria (unicamente para Ni-Cd). Pressionar 3 s. O processo de resfriamento requer 24 h.	Alarme: um único bip	
Fim do resfriamento (unicamente para Ni-Cd)	Alarme: 5 vezes bip	
Contactar o centro Serviço Pós-venda da CP se	Alarme: 20 vezes bip	

Contactar o centro Serviço Pós-venda da CP se



Em conformidade com a Diretiva 2002/96/CE referente aos resíduos de equipamentos elétricos e eletrônicos (WEEE), este produto deve ser reciclado. Contate o "Serviço Cliente" ou consulte o site "www.cp.com" para conhecer os locais de coleta destinados à reciclagem deste produto.

DECLARAÇÃO DE CONFORMIDADE CE

A empresa Chicago Pneumatic Tool Company, 1800 Overview Drive, Rock Hill, SC 29730 USA, declara sob sua única responsabilidade que o produto descrito a seguir está em conformidade com a legislação dos Estados membros 98/37/EC (Ferramenta), 73/23/EEC (Baixa tensão), 93/68/EC (Conselho), 89/336/EEC (CEM), 92/31/EEC (CEM), 2002/95/EC (RoHS), 2002/96/EC (WEEE), Classe II.

Nome Da Máquina Furadeira sem fio CP8335

Tipo de Máquina Ferramenta elétrica para montagem de prendedores de rosca - Nenhum outro uso é permitido.

Nº de Série Ferramentas com o Nº 01A0001-2007

Dados Técnicos

Tensão de alimentação: 12 V (Ni-Cd) 1,7 Ah
10,8 V (Li-Ião) 2,4 Ah
Velocidade livre máxima: 1300 rpm

Carregar

Entrada/Tensão de alimentação = 100-240 VAC
Saída/Tensão de alimentação = 7,2 V - 19,2 V
Massa = 2 kg (Ni-Cd), 1,95 kg (Li-Ião)

Normas harmonizadas aplicadas EN60745-2-2

Normas nacionais aplicadas

EN61000-3-2, EN61000-3-3, EN61000-6-2,
EN61000-6-4, EN55014-1, EN55014-2,
EN60335-2-29, EN60335-1, EN50366, UL1310

Nome e posição do responsável

Stéphane Rakotoarivelo, Gerente geral, CP TechnoCenter, Nantes, France

Assinatura do responsável

Local e data de emissão 44800 Saint Herblain, FRANCE, 15 de Agosto de 2007

Declaração de Ruído e Vibração*

Nível de pressão acústica 68 dB(A), pelo ISO 15744-2002. Para potência acústica, some 1,1 dB(A).
Valor de vibração 2.5 m/s², pelo ISO 20643.

*Estes valores declarados foram obtidos por teste feito em laboratório de acordo com os padrões estipulados e não se destinam para utilização em avaliações de risco. Os valores medidos nos locais individuais de trabalho podem ser maiores que os valores declarados. Os valores reais de exposição e o risco de ferimento sentidos por um usuário são específicos e dependem da maneira em que o usuário trabalha, da peça e do design da estação de trabalho, bem como do tempo de exposição e da condição física do usuário. Nós da Chicago Pneumatic, não podemos nos responsabilizar pelas consequências causadas pelos valores declarados, ao invés dos valores que refletem a exposição real, e pela avaliação de risco individual em um ambiente de trabalho sobre o qual não temos controle.

© Copyright 2007, CP

Todos os direitos reservados. É proibido o uso não autorizado, qualquer que seja o fim, assim como a cópia total ou parcial. Isto aplica-se particularmente a marcas comerciais, denominações de modelos, números de peças e desenhos. Utilize somente peças autorizadas. A Garantia ou a Responsabilidade pelo Produto não cobrem danos ou o mal funcionamento causados pela utilização de peças não autorizadas.



AVISO

Leia todas as instruções. O incumprimento de qualquer uma das instruções apresentadas a seguir pode dar origem a choques eléctricos, incêndios e/ou ferimentos graves. Nos avisos seguintes, o termo 'ferramenta eléctrica' refere-se à sua ferramenta eléctrica com cabo (para ligação à corrente), ou à sua ferramenta eléctrica sem cabo (com bateria).

GUARDE ESTAS INSTRUÇÕES

Área de trabalho

- ▲ Mantenha a área de trabalho limpa e bem iluminada. As áreas desorganizadas e mal iluminadas são propícias à ocorrência de acidentes.
- ▲ Não utilize ferramentas eléctricas em atmosferas explosivas, como por exemplo na presença de líquidos inflamáveis, gases ou pó. As ferramentas eléctricas provocam faíscas que podem inflamar o pó ou os fumos.
- ▲ Mantenha as crianças e os observadores afastados enquanto estiver a usar a ferramenta eléctrica. Qualquer distração pode levá-lo a perder o controlo.

Segurança eléctrica

- ▲ As fichas das ferramentas eléctricas devem corresponder à tomada. Nunca deve modificar a ficha de forma alguma. Não utilize nenhum adaptador de ficha em ferramentas eléctricas com protecção de terra. A utilização das fichas originais e de tomadas adequadas reduzirá o risco de choque eléctrico.
- ▲ Evite entrar em contacto com superfícies ligadas à terra, tais como tubos, radiadores, extensões e refrigeradores. Existe um maior risco de choque eléctrico se o seu corpo estiver ligado à terra.
- ▲ Não exponha as ferramentas eléctricas à chuva, ou a humidade. A entrada de água numa ferramenta eléctrica aumentará o risco de choque eléctrico.
- ▲ Não danifique o cabo. Nunca utilize o cabo para transportar, puxar ou desligar a ferramenta eléctrica. Mantenha o cabo afastado de fontes de calor, óleo, arestas afiadas ou peças móveis. Os cabos danificados ou emaranhados aumentam o risco de choque eléctrico.
- ▲ Quando estiver a usar uma ferramenta eléctrica no exterior, utilize uma extensão de cabo adequada a utilização no exterior. A utilização de um cabo adequado à utilização no exterior reduz o risco de choque eléctrico.

Segurança pessoal

- ▲ Esteja atento, preste atenção ao que está a fazer e use o senso comum quando estiver a utilizar uma ferramenta eléctrica. Não utilize uma ferramenta eléctrica enquanto estiver cansado ou sob a influência de drogas, álcool ou medicamentos. Um simples momento de distração enquanto estiver a usar ferramentas eléctricas pode resultar em graves ferimentos pessoais.
- ▲ Utilize equipamento de segurança. Utilize sempre protecções oculares. A utilização adequada de equipamento de segurança, tal como máscara contra o pó, sapatos de segurança anti-derrapantes, capacete, ou protecções auditivas, reduzirá o risco de ocorrência de acidentes pessoais.
- ▲ Evite o arranque accidental da ferramenta. Certifique-se de que o interruptor de funcionamento está desligado, antes de ligar a ferramenta à tomada. O transporte de ferramentas eléctricas mantendo o dedo sobre o interruptor de funcionamento, ou ligar à tomada ferramentas eléctricas com o interruptor premido, propicia a ocorrência de acidentes.

- ▲ Retire qualquer chave, bucha de aperto, ou chave de caixa, antes de ligar a ferramenta eléctrica. Qualquer chave ou acessório deixado ligado ao mandril ou elemento rotativo da ferramenta eléctrica pode provocar ferimentos pessoais.
- ▲ Não tente trabalhar demasiado longe do alcance do seu braço. Mantenha sempre os pés bem apoiados e o equilíbrio. Isto permite um melhor controlo da ferramenta eléctrica em situações inesperadas.
- ▲ Vista-se de forma adequada. Não use roupa larga ou jóias. Mantenha o cabelo, a roupa e as luvas afastados das partes móveis. As roupas largas, as jóias ou o cabelo comprido podem ficar presos nas partes móveis da ferramenta.
- ▲ Se existirem dispositivos para extracção e recolha de pó, que possa utilizar ou mesmo ligar à ferramenta, certifique-se de que estes são usados adequadamente. A utilização destes dispositivos pode reduzir o risco de acidentes relacionados com o pó.

Utilização e cuidados a ter com a ferramenta eléctrica

- ▲ Não force a ferramenta eléctrica. Utilize a ferramenta eléctrica correcta para a sua aplicação. A ferramenta eléctrica correcta realizará melhor a sua função e de forma mais segura se for usada dentro dos limites para os quais foi concebida.
- ▲ Não utilize a ferramenta eléctrica se o interruptor de funcionamento não ligar e desligar. Qualquer ferramenta eléctrica que não possa ser controlada com o interruptor é perigosa e deve ser reparada.
- ▲ Desligue a ficha da fonte de alimentação antes de fazer quaisquer ajustes, mudar de acessórios, ou guardar ferramentas eléctricas. Estas medidas de segurança preventivas reduzem o risco de a ferramenta eléctrica ser ligada acidentalmente.
- ▲ Quando não estiver a utilizar uma ferramenta eléctrica, guarde-a fora do alcance das crianças e não permita a sua utilização por parte de pessoas que não estejam familiarizadas com a ferramenta eléctrica, ou com estas instruções. As ferramentas eléctricas são perigosas nas mãos de utilizadores que não as conhecem bem.
- ▲ Faça manutenção às ferramentas eléctricas. Verifique se as peças móveis estão desalinhasadas ou presas, se há peças partidas e quaisquer outras condições que possam afectar o funcionamento das ferramentas eléctricas. Em caso de avaria, mande reparar a ferramenta eléctrica antes de a utilizar. Muitos acidentes são provocados por ferramentas eléctricas com fraca manutenção.
- ▲ Mantenha as ferramentas de corte afiadas e limpas. As ferramentas de corte com manutenção correcta e com arestas de corte afiadas têm menos probabilidades de prender e são mais fáceis de controlar.
- ▲ Utilize a ferramenta eléctrica, as pontas e qualquer outro acessório da ferramenta em conformidade com estas instruções e da forma destinada para o tipo específico de ferramenta eléctrica, tendo em conta as condições de

INSTRUÇÕES DE SEGURANÇA

NÃO DEITAR ESTE DOCUMENTO FORA – FORNECER AOS UTILIZADORES

trabalho e o trabalho a ser executado. Utilizar a ferramenta eléctrica para operações diferentes daquelas que lhe são destinadas pode dar origem a uma situação perigosa.

- ▲ Manter as ferramentas pela superfície de preensão isolada em caso de operação onde a ferramenta de corte possa entrar em contacto com cabos ocultos ou com seu próprio cabo de alimentação. Qualquer contacto com um cabo "vivo" torna "vivas" as partes expostas em metal da ferramenta e o operador fica sujeito a choque.

Assistência

- ▲ A assistência da ferramenta eléctrica deve ser feita por um técnico de reparações qualificado, usando apenas peças de substituição equivalentes. Isto garantirá a manutenção da segurança da ferramenta eléctrica.

Regras Adicionais de Segurança para Aparafusadoras e Chaves de Caixa

Perigos de utilização

- ▲ Os utilizadores e técnicos de manutenção devem ser fisicamente capazes de lidar com o volume, peso e potência da ferramenta.
- ▲ Segure correctamente a ferramenta: esteja preparado para impedir movimentos normais ou repentinos. Mantenha ambas as mãos livres.
- ▲ Mantenha-se afastado dos componentes rotativos.
- ▲ Imediatamente após o ajuste do mecanismo de controlo de potência, verifique se o funcionamento é correcto.
- ▲ Não utilizar em condições de desgaste excessivo. O mecanismo de controlo da potência pode não funcionar, originando uma rotação súbita do punho da ferramenta.
- ▲ Segure sempre o punho da ferramenta com firmeza, na direcção oposta à da rotação do eixo, de forma a poder controlar a força de torção súbita durante o aperto final e o desaperto inicial.
- ▲ Recomenda-se a utilização de punhos laterais de apoio em ferramentas de ângulo recto no caso de regulação de binários superiores a 4 Nm (3 lbf.ft) e em ferramentas de punho de pistola em regulações superiores a 10 Nm (7.5 lbf.ft).
- ▲ Minimize a exposição à vibração. Sempre que possível, monte a ferramenta numa bancada, ou encaixe um punho lateral.

Perigo de projecção de peças

- ▲ Deve sempre usar protecções faciais e oculares resistentes ao impacto quando estiver envolvido ou perto de operações de utilização, reparação ou manutenção da ferramenta, ou quando mudar os acessórios da ferramenta.
- ▲ Certifique-se de que todas as outras pessoas presentes nas imediações usam protecções faciais e oculares resistentes ao impacto. Até mesmo os mais pequenos projecteis podem ferir os olhos e provocar cegueira.
- ▲ As operações de montagem que requirem um binário específico devem de ser verificadas usando um

dispositivo de medição do binário. As chamadas chaves dinamométricas de «click» não verificam condições potencialmente perigosas de excesso de binário. Podem resultar ferimentos graves de dispositivos de aperto com excesso ou falta de binário, que podem partir, desapertar-se, ou mesmo soltar-se. Os conjuntos mecânicos que incluem elementos mal apertados podem projectá-los.

- ▲ Não utilize chaves de caixa para ferramentas manuais. Utilize apenas chaves de caixa para ferramentas eléctricas ou pneumáticas em boas condições.
- ▲ Esta ferramenta e os seus acessórios não devem sofrer qualquer tipo de modificação.

Perigos no local de trabalho

- ▲ As escorregadelas, os tropeções e as quedas são as principais causas de ferimentos graves ou morte. As áreas e as bancadas desorganizadas são propícias à ocorrência de ferimentos.
- ▲ Não utilizar em espaços limitados. Esteja atento à posição das mãos, que podem ficar presas entre a ferramenta e a peça na qual está a trabalhar, especialmente quando estiver a desapertar.
- ▲ Utilize as protecções auditivas recomendadas pelo patrão ou pelas regras de higiene e segurança no trabalho. Os níveis de som demasiado elevados podem provocar perda permanente de audição.
- ▲ Certifique-se que a peça na qual está a trabalhar está adequadamente presa.
- ▲ O trabalho sujeito a movimentos repetitivos, posições desconfortáveis e exposição à vibração podem ser prejudiciais às mãos e aos braços. Se ocorrer adormecimento, formigueiro, dor ou branqueamento da pele, pare de usar a ferramenta e consulte um médico.
- ▲ Proceda com cuidado quando trabalhar em locais que não lhe são familiares. Fique atento a potenciais perigos que possam ser criados pela sua actividade e trabalho. Esta ferramenta não está protegida contra o contacto com fontes de alimentação eléctricas.

O nosso objectivo é produzir ferramentas que o ajudem a trabalhar com segurança e eficiência. O dispositivo de segurança mais importante para esta ou qualquer ferramenta é VOCÊ. O seu cuidado e sensatez são a melhor protecção contra ferimentos. Não foi possível abrange neste documento todos os perigos possíveis, mas tentámos comentar alguns dos mais importantes. Apenas utilizadores qualificados ou preparados devem instalar, ajustar ou utilizar esta ferramenta eléctrica.

Para informações de segurança adicionais consulte:

- Outros documentos e informações embalados com esta ferramenta.

- O seu empregador, sindicato e / ou associação profissional.

Pode obter mais informações sobre higiene e segurança no trabalho nos seguintes endereços da web:
<http://www.osha.gov> (EUA)
<http://europe.osha.eu.int> (Europa)

INSTRUÇÕES DE SEGURANÇA

NÃO DEITAR ESTE DOCUMENTO FORA – FORNECER AOS UTILIZADORES



Norsk
(Norwegian)

CP8335 serien

Batteridrevet bor

INSTRUKSJONSHÅNDBOD

Dette produktet er laget med tanke på boring av hull i tre, metal og plast. Ingen andre bruksområder tillatt. Bare for profesjonell bruk.

Bruk

Verktøyene har et tilpasset progressiv reguleringsspjeld som tillater en lav hastighet med en liten spjeldåpning som er ideelt i begynnelsen av en boringsoperasjon. Bruk alltid et skarpt bor ved riktig boringshatighet.

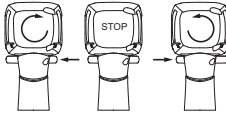

1. Sett inn batteri

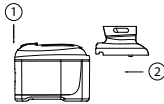

2. Ta ut batteri

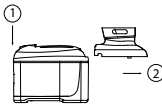

Driftshåndbok lader

CP8000 batterilader er laget for CP batteri. Maskinen må ikke brukes til noen annen funksjon. Forbeholdt profesjonell bruk.

Instruksjoner lader

Lader 100 V-240 VAC

Alarm:
Bip en gang



Lader 0-25 %



Lader 25-50 %



Lader 50-75 %



Lader 75-100 %

Alarm:
Bip 5 ganger



Temperatur overheting

Lader vil stå på stand by til batteriet kjøles ned
NiCd 0 °-40 °
Li-ion 0 °-50 °

Alarm:
Bip 2 ganger



Oppfriskning av batteri (bare for Ni-Ca). Dytet i 3 sek.
Batterioppfriskningsprosessen tar 24 timer.

Alarm:
Bip en gang



Oppfriskning slutt (bare for Ni-Ca)

Alarm:
Bip 5 ganger



Ta kontakt med CP kundetjeneste hvis

Alarm:
Bip 20 ganger



Ta kontakt med CP kundetjeneste hvis



Ifølge EU-direktiv 2002/96/CE angående elektrisk og elektronisk avfall (WEEE) skal dette produktet gjenvinnes. Vennligst kontakt deres "kundesenter" eller besøk nettstedet "www.cp.com" for å finne ut hvor dette produktet kan gjenvinnes.

EU-SAMSVARSEKLÆRING

Vi, Chicago Pneumatic Tool Company, 1800 Overview Drive, Rock Hill, SC 29730 USA, erklærer under eaneansvar, at produktet som denne erklæringen gjelder er i samsvar med kravene til medlemslandene vedrørende Maskin-direktivet 98/37/EC, Lavspenningsdirektivet 73/23/EEC, Rådsdirektivene 93/68/EC, 89/336/EEC(EMC), 92/31/EEC (EMC), 2002/95/EC (RoHS), WEEE-direktivet 2002/96/EC Klasse II.

Maskinbenevnelse CP8335 Batteridrevet bor

Maskintype Motordrevet monteringsverktøy for gjengete festeanordninger - Ingen annen bruk er tillatt.

Serienr. Verktøy med nr. 01A0001-2007

Tekniske data

Spenning: 12 V (Ni-Cd) 1.7 Ah
10.8 V (Li-ion) 2.4 Ah
Maks fri hastighet: 1300 o/min

Lader

Input/Spenning = 100-240 VAC
Output/Spenning = 7.2 V - 19.2 V
Vekt = 2 Kg (Ni-Cd), 1.95 Kg (Li-ion)

Anvendte harmoniserte standarder EN60745-2-2

Anvendte nasjonale standarder

EN61000-3-2, EN61000-3-3, EN61000-6-2,
EN61000-6-4, EN55014-1, EN55014-2, EN60335-2-29,
EN60335-1, EN50366, UL1310

Utsteders navn og tittel

Stéphane Rakotoarivelo, Administrerende direktør, CP TechnoCenter, Nantes, France

Utsteders signatur

Sted og dato for utstedelse Saint-Herblain, 44800 FRANCE, 15. August 2007

Opplysninger om støy og vibrasjon*

Lydtrykknivå 68 dB(A) i henhold til ISO 15744-2002. For lydtrykk, legg til 11 dBa.
Vibrasjonsverdi 2.5 m/s², ang. ISO 20643.

*Opplyste verdier ble oppnådd ved tester som brukes i laboratorier i overensstemmelse med uttalte standarder og er ikke tilstrekkelige til bruk ved risikovurdering. Verdier målt på enkeltarbeidsplasser kan være høyere enn opplyste verdier. Faktiske eksponeringsverdier og risiko for skade som erfares av en enkelt bruker er unike og er avhengig av måten brukeren arbeider på, arbeidsstykket og arbeidsstasjonens utforming, så vel som eksponeringstid og brukerens fysiske tilstand. Vi, Chicago Pneumatic, kan ikke holdes ansvarlige for konsekvenser ved bruk av opplyste verdier isteden for verdier som reflekterer faktisk eksponering, og den enkeltes risikovurdering i en situasjon på arbeidsplassen som vi ikke har kontroll over.

© Copyright 2007, CP

Med enerett. Uautorisert bruk eller ettertrykk av innholdet eller deler av dette, er forbudt. Dette gjelder særlig varemerker, modellbtegnelser, delenumere og tegninger. Bruk bare originaldeler. Skade eller funksjonsfeil forårsaket av at det er brukt uoriginale deler dekkes ikke av garantien eller Chicago Pneumatics produktansvar.



ADVARSEL

Les alle forskrifter. Hvis man ikke følger alle forskrifter oppgitt nedenfor, kan det føre til elektrisk støt, brann og/eller alvorlig skade. Uttrykket 'mekanisk verktøy' i alle advarsler oppført nedenfor gjelder nettdrevet mekanisk verktøy (med ledning) eller batteridrevet mekanisk verktøy (uten ledning).

TA VARE PÅ DISSE FORSKRIFTENE

Arbeidsplass

- ▲ Arbeidsplassen bør være ryddig og ha god belysning. Uhell kan lett inntreffe der det er mørkt og rotete
- ▲ Ikke bruk mekanisk verktøy i eksplosive atmosfærer, f. eks. i nærheten av tennbare væsker, gass eller støv. Mekanisk verktøy skaper gnister, som kan antenne støv eller røkgasser.
- ▲ Hold barn og uvedkommende unna mens du bruker mekanisk verktøy. Du kan bli distrauert og miste kontrollen. Elektrisk sikkerhet
- ▲ Støpslet på mekanisk verktøy må passe til stikkkontakten. Støpslet må aldri modifiseres på noen måte. Bruk ikke tilpasningsplugger til jordet mekanisk verktøy. Umodifiserte støpsler og tilsvarende stikkontakter vil redusere risikoen for elektrisk støt.
- ▲ Unngå kroppskontakt med jordete overflater som rør, radiatorer, komfyrer og kjøleskap. Det er større risiko for elektrisk støt hvis kroppen blir jordet.
- ▲ Ikke utsett mekanisk verktøy for regn eller våte forhold. Det er større risiko for elektrisk støt hvis det kommer vann i mekanisk verktøy.
- ▲ Ikke misbruk ledningen. Du må aldri bruke ledningen til å bære, dra eller trekke ut støpselet på mekanisk verktøy. Hold ledningen unna varme, olje, skarpe kanter eller bevegelige deler. Det er større risiko for elektrisk støt hvis ledningen er skadd eller sammenfloklet.
- ▲ Når mekanisk verktøy brukes utendørs, bør du bruke en skjøteledning til utendørs bruk. Det blir mindre risiko for elektrisk støt når du bruker skjøteledning til utendørs bruk.

Personlig sikkerhet

- ▲ Vær påpasselig, konsentrer deg om det du holder på med og bruk sunn fornuft når du betjener mekanisk verktøy. Ikke bruk mekanisk verktøy når du er trett eller påvirket av stoff, alkohol eller medisiner. Et øyeblikks uoppmerksomhet mens du betjener mekanisk verktøy kan medføre alvorlig personskade.
- ▲ Bruk sikkerhetsutstyr. Bruk alltid øyebeskyttelse. Sikkerhetsutstyr som støvmaske, skliskre sko, vernehjelm eller hørselsvern der forholdene tilsier dette, vil redusere personskade.
- ▲ Unngå utilsiktet start. Sørg for at bryteren er AV før støpselet settes inn. Hvis du bærer mekanisk verktøy med fingeren på bryteren, eller setter i støpselet på mekanisk verktøy med bryteren PA, kan uhell lett skje.
- ▲ Reguleringsnøkkel eller skrunøkkel må fjernes før det mekaniske verktøyet slås på. En skrunøkkel eller reguleringsnøkkel som blir sittende på en roterende del av det mekaniske verktøyet kan resultere i personskade.
- ▲ Ikke strekk deg for langt. Du må alltid stå støtt og holde balansen. Da får du bedre kontroll over det mekaniske verktøyet i uventede situasjoner.
- ▲ Ruk passende klær. Ikke bruk løstsittende klesplagg eller smykker. Hold klær, hår og hansker unna bevegelige deler. Løstsittende klesplagg, smykker eller langt hår kan sette seg fast i bevegelige deler.

- ▲ Hvis det er innretninger for tilkopling av utstyr til støvutskilling og oppsamling, må du sørge for at de tilkoples og brukes på riktig måte. Bruk av slike innretninger kan redusere faren forbundet med støv.

Bruk og stell av mekanisk verktøy

- ▲ Mekanisk verktøy må ikke tvinges. Bruk korrekt mekanisk verktøy til oppgaven. Det korrekte mekaniske verktøyet vil gjøre en bedre og sikrere jobb, i den utelsesgrad det er beregnet til.
- ▲ Ikke bruk det mekaniske verktøyet hvis bryteren ikke kan slås av og på. Et mekanisk verktøy som ikke kan kontrolleres med bryteren er farlig og må repareres.
- ▲ Trekk støpselet ut av kontakten før du foretar justeringer, skifter tilbehør eller setter mekanisk verktøy vekk. Slike forebyggende sikkerhetstiltak reduserer risikoen for utilsiktet start av mekanisk verktøy.
- ▲ Mekanisk verktøy som ikke er i bruk bør oppbevares utilgjengelig for barn. Ikke la personer som ikke er kjent med det mekaniske verktøyet eller disse forskriftene få betjene verktøyet. Mekanisk verktøy er farlig for uerfarne brukere.
- ▲ Mekanisk verktøy må vedlikeholdes. Se etter forskyvning eller binding av bevegelige deler, brudd på deler og andre forhold som kan virke inn på driften av det mekaniske verktøyet. Hvis det er skadd, må verktøyet repareres før bruk. Mange uhell forårsakes av dårlig vedlikeholdt mekanisk verktøy.
- ▲ Skjærevrøyt må holdes skarpt og rent. Skikkelig vedlikeholdt skjærevrøyt med skarp skjærekant har ikke så lett for å sette seg fast og er enklere å kontrollere.
- ▲ Mekanisk verktøy, tilbehør, innsatser osv. må brukes i henhold til disse forskriftene og på den måten det aktuelle mekaniske verktøyet er tiltenkt, med arbeidsforhold og oppgaven som skal utføres tatt med i beregningen. Bruk av mekanisk verktøy til andre formål enn de det er beregnet til kan resultere i en farlig situasjon.
- ▲ Hold elektroverktøy i den isolerte gripeflaten ved utføring av operasjoner hvor skjærevrøytet kan komme i kontakt med skjulte ledninger eller med egen ledning. Kontakt med en strømførende ledning vil gjøre det utsatte metallet strømførende og gi brukeren støt.

Service

- ▲ La en autorisert reparatør foreta service på det mekaniske verktøyet. Bare identiske reservedeler skal brukes. Da kan du være sikker på at det mekaniske verktøyetets sikkerhet opprettholdes.

Ytterligere sikkerhetsregler for skrutrekker og skrunøkler

Farer forbundet med bruk

- ▲ Operatører og vedlikeholdspersonell må være i fysisk stand til å håndtere størrelsen, vekten og kraften av verktøyet.
- ▲ Hold verktøyet på korrekt måte: vær parat til å motvirke

SIKKERHETSANVISNINGER

IKKE KAST DETTE PAPIRET – MÅ OVERLEVERES TIL BRUKEREN

normale eller plutselige bevegelser. Ha begge hender klar.

- ▲ Hold deg unna roterende drivverk.
- ▲ Må ikke brukes i slitt forfatning. Clutchen vil kanskje ikke gå, med det resultat at verktøyhåndtaket plutselig går rundt.
- ▲ Hold alltid verktøyhåndtaket støtt, i motsatt retning til spindelens omdreining, for å redusere virkningen avplutselig motmoment når den strammes til eller gjøres løs.
- ▲ Sidehåndtak anbefales til verktøy med rett skaft med momentinnstilling over 4 Nm (3 lbf.ft), og for verktøy med pistolgrep med momentinnstilling over 10 Nm (7,5 lbf.ft).
- ▲ La det være minst mulig vibrering. Monter verktøyet i benkestativ der det er mulig, eller sett på et sidehåndtak.

Farer forbundet med prosjektiler

- ▲ Bruk alltid slagfast øye- og ansiktsbeskyttelse når du bruker eller er i nærheten av arbeidsområdet, ved reparasjon eller vedlikehold av verktøyet, eller når du skifter tilbehør på verktøyet.
- ▲ Ørg for at andre innenfor arbeidsområdet bruker slagfast øye- og ansiktsbeskyttelse. Til og med små prosjektiler kan skade øynene og forårsake blindhet.
- ▲ Sammenstillinger som krever spesifikt moment må kontrolleres ved bruk av momentmåler. Stillbare momentnøkler med «klikk» kan ikke kontrollere potensielt farlige forhold når det trekkes for hardt til. Alvorlig skade kan være resultatet av festelementer som trekkes for mye eller for lite til; de kan gå i stykker, eller løsne og gå fra hverandre. Frigjorte sammenstillinger kan bli prosjektiler.
- ▲ Ikke bruk manuelle kontakter. Bruk bare nett- eller stikkontakter i god forfatning.
- ▲ Dette verktøyet og tilbehør må ikke modifiseres på noen måte.

Farer på arbeidsplassen

- ▲ Å skli/snuble/falle er en vesentlig årsak til alvorlig skade eller død. Rotete områder og benker kan lett medføre

skade.

- ▲ Ikke bruk i trange omgivelser. Pass på at du ikke klemmer hendene mellom verktøy og arbeidsstykke, spesielt når du skur fra.
- ▲ Bruk hørselsvern som anbefalt av arbeidsgiver eller helse, miljø og sikkerhetsforskrifter. Høye lydnivåer kan forårsake varig hørselstap.
- ▲ Sørg for at arbeidsstykket er skikkelig klampet.
- ▲ Gjentatte arbeidsbevegelser, ubehagelige stillinger og utsettelse for vibrering kan være skadelig for armer og hender. Hvis du merker nummenhet, føler prikking, smerter eller fargetap i huden, skal du slutte å bruke verktøyet og kontakte lege.
- ▲ Gå varsomt fram i omgivelser du ikke er kjent med. Vær oppmerksom på mulige farer som kan oppstå på grunn av arbeidet du holder på med. Dette verktøyet er ikke isolert for å komme i kontakt med elektriske kraftkilder.

Vår målsetning er å produsere verktøy som hjelper deg med å kunne arbeide sikkert og effektivt. DU er det viktigste sikkerhetselementet ved bruk av dette og all annet verktøy. Den beste beskyttelse mot skader er brukerens ettersyn og god vurderingsevne. Alle farer som kan oppstå kan ikke dekkes her, men vi har forsøkt å fremme noen av de viktigste. Dette mekaniske verktøyet skal kun installeres, justeres eller brukes av kvalifiserte og erfarne operatører.

Ytterligere informasjon:

- Andre dokumenter og informasjon som følger med dette verktøyet.
- Din arbeidsgiver, fagforening og/eller yrkesorganisasjon.

Further occupational health and safety information can be obtained from the following web sites:
<http://www.osha.gov> (USA)
<http://europe.osha.eu.int> (Europa)

SIKKERHETSANVISNINGER

IKKE KAST DETTE PAPIRET – MÅ OVERLEVERES TIL BRUKEREN



GEBRUIKSAANWIJZING

Dit product is ontworpen om gaten te boren in hout, metalen en plastic. Ander gebruik is niet toegestaan. Enkel voor professioneel gebruik.

Bediening

Het gereedschap is uitgerust met stapsgewijze acceleratie. Hierdoor kunt u het gebruiken op een lage snelheid door weinig te accelereren. Dit is ideaal wanneer u begint met boren. Gebruik altijd een scherpe boor op de correcte boorsnelheid.

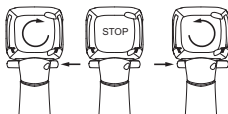

1. De batterij plaatsen

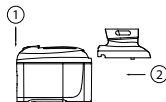

2. De batterij verwijderen

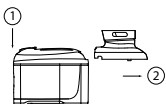

Gebruiksaanwijzing van de oplader

De CP8000 batterijlader is ontworpen voor een CP-batterij. Geen enkele andere toepassing is toegelaten. Uitsluitend bestemd voor professioneel gebruik.

Instructies voor de oplader

Opladen 100 V-240 VAC	Alarm: Eén pieptoon	
Opladen 0-25%		
Opladen 25-50 %		
Opladen 50-75 %		
Opladen 75-100 %	Alarm: 5 pieptonen	
Oververhitting	Alarm : 2 pieptonen	
De oplader blijft op stand-by tot de batterij is afgekoeld		
Ni-Cd 0 °-40 °		
Li-ion 0 °-50 °		
De batterij verversen (enkel voor Ni-Cd). Houd 3 seconden ingedrukt. Het verversingsproces duurt 24u.	Alarm: Eén pieptoon	
Verversing voltooid (enkel voor Ni-Cd)	Alarm: 5 pieptonen	
Neem contact op met het CP-servicecentrum als	Alarm: 20 pieptonen	
Neem contact op met het CP-servicecentrum als		

Overeenkomstig Richtlijn nr. 2002/96/EG omtrent afval van elektrische en elektronische apparatuur (WEEE of AEEA) komt dit product voor recycling in aanmerking. U wordt verzocht contact op te nemen met de "Klantendienst" of de website "www.cp.com" te raadplegen voor informatie over de inzamelpunten ter recycling van dit product.

EG OVEREENKOMSTIGHEIDSVRKLARING

Wij, de Chicago Pneumatic Tool Company, 1800 Overview Drive, Rock Hill, SC 29730 USA, verklaren geheel onder eigen verantwoordelijkheid dat het product dat het onderwerp vormt van deze verklaring conform de vereisten van de wetgeving van de Lidstaten is, namelijk 98/37/EG (Machinerichtlijn), 73/23/EEG (Laagspanningsrichtlijn), 93/68/EG (Raad), 89/336/EEG, 92/31/EEG (EMC), 2002/95/EG (RoHS) en 2002/96/EG (WEEE), Klasse II.

Productnaam CP8335 Draadloze boor
Machine-Type Aangedreven gereedschap voor bevestigingsmiddelen met schroefdraad - Ander gebruik niet toegestaan.

Serienummer Gereedschappen met nr. 01A0001-2007

Technische Gegevens

Spanning: 12 V (Ni-Cd) 1.7 Ah
10.8 V (Li-ion) 2,4 Ah
Vrije snelheid 1300 tpm

Oplader

Invoer/Spanning = 100-240 VAC
Uitvoer/Spanning = 7.2 V - 19.2 V
Massa = 2 Kg (Ni-Cd), 1.95 Kg (Li-ion)
Toegepaste Harmonisatie Standaard EN60745-2-2

Toegepaste Nationale Standaard
EN61000-3-2, EN61000-3-3, EN61000-6-2,
EN61000-6-4, EN55014-1, EN55014-2,
EN60335-2-29, EN60335-1, EN50366, UL1310

Naam En Functie Ondergetekende

Stéphane Rakotomaroivo, Algemeen directeur, CP TechnoCenter, Nantes, France

Handtekening

Plaats En Datum 44800, Saint Herblain, FRANCE, 15 Augustus 2007

Verklaring m.b.t. geluid en trillingen*

Geluidsdrumniveau 68 dB(A) conform ISO 15744-2002. För ljudstyrka höj med 11 dB(A).
Trillingswaarde 2.5 m/s², volgens ISO 20643.

*Deze opgegeven waarden zijn verkregen uit laboratoriumtests overeenkomstig de opgegeven normen en zijn niet voldoende voor gebruik in risicobeoordeling. Op individuele werkplekken gemeten waarden kunnen hoger zijn dan de opgegeven waarden. De feitelijke blootstellingswaarden en het door een individuele gebruiker ervaren risico van letsel zijn uniek en hangen af van de manier waarop de gebruiker werkt, het ontwerp van het werkstuk en het werkstation alsook van de blootstellingstijd en de fysieke conditie van de gebruiker. Wij, Chicago Pneumatic, kunnen niet aansprakelijk worden gesteld voor de gevolgen van het gebruik van de opgegeven waarden, in plaats van waarden die de feitelijke blootstelling weergeven, bij een individuele risicobeoordeling op een werkpleksituatie waarover wij geen controle hebben.



⚠ WAARSCHUWING

Lees alle instructies. Indien niet alle onderstaande instructies worden opgevolgd, kan dit een elektrische schok, brand en/of ernstig letsel tot gevolg hebben. De term 'elektrisch gereedschap in alle onderstaande WAARSCHUWINGEN verwijst naar elektrisch gereedschap dat met een netsnoer op het lichtnet wordt aangesloten en naar elektrisch gereedschap met een accu (zonder netsnoer).

BEWAAR DEZE INSTRUCTIES

Werkvloer

- ⚠ De werkvloer moet schoon en goed verlicht zijn. In rommelige en slecht verlichte gebieden ontstaan sneller ongelukken.
- ⚠ Gebruik elektrische gereedschappen niet in een explosieve atmosfeer, zoals in de buurt van ontvlambare vloeistoffen, gassen of stof. Elektrische gereedschappen wekken vonken op, waardoor het stof of de dampen kunnen ontbranden.
- ⚠ Houd kinderen en omstanders uit de buurt wanneer er met elektrisch gereedschap wordt gewerkt. Door afleidingen kunt u de controle over het gereedschap verliezen.

Veiligheid met betrekking tot elektriciteit

- ⚠ Stekkers van elektrische gereedschappen moeten in het stopcontact passen. Breng nooit wijzigingen aan de stekker aan. Gebruik geen adapterstekkers voor gemaakte elektrische gereedschappen. Door het gebruik van niet gewijzigde stekkers en passende stopcontacten wordt het gevaar voor elektrische schokken verminderd.
- ⚠ Raak gemaakte oppervlakken, zoals leidingen, radiators, ovens en koelkasten, niet aan met lichaamsdelen. Het gevaar op een elektrische schok wordt groter wanneer uw lichaam is geaard.
- ⚠ Stel elektrisch gereedschap niet bloot aan regen of vocht. Wanneer er water in een elektrisch gereedschap dringt, wordt het gevaar voor een elektrische schok groter.
- ⚠ Gebruik het netsnoer op de juiste manier. Gebruik het netsnoer nooit om het elektrische gereedschap te dragen, eraan te trekken of de stekker uit het stopcontact te trekken. Houd het snoer uit de buurt van hittebronnen, olie, scherpe randen of bewegende onderdelen. Door beschadigde of in de war geraakte netsnoeren wordt het gevaar voor een elektrische schok groter.
- ⚠ Gebruik een verlengsnoer dat geschikt is voor gebruik buitenshuis wanneer het elektrische gereedschap in de buitenlucht wordt gebruikt. Door een snoer te gebruiken dat geschikt is voor gebruik buitenshuis, wordt het gevaar voor een elektrische schok verminderd.

Persoonlijke veiligheid

- ⚠ Wees alert, kijk wat u doet en gebruik uw gezonde verstand bij het gebruik van een elektrisch gereedschap. Gebruik elektrisch gereedschap niet wanneer u moe bent, of drugs, alcohol of medicatie hebt ingenomen. Door een moment van onoplettendheid tijdens het gebruik van elektrisch gereedschap kan ernstig persoonlijk letsel worden opgelopen.
- ⚠ Gebruik een veiligheidsuitrusting. Draag altijd een veiligheidsbril. Door het dragen van een veiligheidsuitrusting wanneer dat nodig is, zoals een stofmasker, niet-slippende schoenen, een helm of oorbescherming, wordt het gevaar voor persoonlijk letsel verminderd.
- ⚠ Voorkom dat het elektrische gereedschap per ongeluk kan worden gestart. Controleer of de schakelaar in de uit-

stand staat, alvorens de stekker in het stopcontact te steken. Het dragen van elektrische gereedschappen met de vinger op de schakelaar of stekkers insteken terwijl de schakelaar in de aan-stand staat, is vragen om ongelukken.

- ⚠ Verwijder afstelsleutels of moersleutels alvorens het elektrische gereedschap in te schakelen. Indien een sleutel aan een draaiend onderdeel van het elektrische gereedschap bevestigd is, kan er persoonlijk letsel worden opgelopen.
- ⚠ Strek niet te ver. Zorg dat uw voeten stevig staan en dat u altijd in balans bent. Hierdoor hebt u een betere controle over het elektrische gereedschap in onverwachte situaties.
- ⚠ Draag geschikte kleding. Draag geen loszittende kledingstukken of sieraden. Houd uw haar, kleding en handschoenen uit de buurt van bewegende onderdelen. Loszittende kledingstukken, sieraden en lang haar kunnen door bewegende onderdelen worden gegrepen.
- ⚠ Indien er apparaten worden meegeleverd voor het aansluiten op stofafzuigings- en stofverzamelingsvoorzieningen, dan moeten deze worden aangesloten en correct worden gebruikt. Door het gebruik van deze apparaten kunnen gevaren met betrekking tot stof worden verminderd.

Gebruik van en onderhoud aan elektrisch gereedschap

- ⚠ Forceer het elektrische gereedschap niet. Gebruik het juiste gereedschap voor de taak. Met het juiste gereedschap kan het werk beter en veiliger worden uitgevoerd, met de snelheid waarvoor het gereedschap bedoeld is.
- ⚠ Gebruik het elektrische gereedschap niet indien dit niet met de schakelaar kan worden in- en uitgeschakeld. Een elektrisch gereedschap waarvan de schakelaar niet werkt, is gevaarlijk en moet worden gerepareerd.
- ⚠ Trek eerst de stekker uit het stopcontact alvorens afstellingen uit te voeren, hulpstukken te wijzigen of het gereedschap op te bergen. Door dergelijke veiligheidsmaatregelen wordt de kans dat het elektrische gereedschap per ongeluk start, verminderd.
- ⚠ Berg elektrische gereedschappen op buiten bereik van kinderen en laat personen die het elektrische gereedschap niet kennen of deze instructies niet hebben doorgelezen, niet met het gereedschap werken. Elektrische gereedschappen zijn gevaarlijk in handen van gebruikers die niet geleerd hebben ermee om te gaan.
- ⚠ Voer onderhoud aan elektrische gereedschappen uit. Controleer op verkeerde uitlijning, vastlopen van bewegende onderdelen, gebroken onderdelen en andere omstandigheden die van invloed kunnen zijn op de werking van het elektrische gereedschap. Als het gereedschap is beschadigd, laat dit dan repareren alvorens het te gebruiken. Veel ongelukken worden veroorzaakt door slecht onderhouden elektrische gereedschappen.

VEILIGHEIDSVORSCHRIFTEN

NIET WEGGOOIEN – AAN DE GEBRUIKER GEVEN

- ▲ Houd snijgereedschappen scherp en schoon. Goed onderhouden snijgereedschappen met scherpe snijranden, lopen minder makkelijk vast en zijn gemakkelijker onder controle te houden
- ▲ Gebruik het elektrische gereedschap, de hulpstukken, onderdelen, etc. volgens deze instructies en de werkzaamheden waarvoor het gereedschap is bedoeld; neem daarbij de werkomstandigheden en het uit te voeren werk in acht. Indien het elektrische gereedschap voor andere werkzaamheden wordt gebruikt, dan waarvoor het is bedoeld, dan kan een gevaarlijke situatie ontstaan.
- ▲ Houd het automatische gereedschap vast aan het geïsoleerde grijppoppervlak tijdens werkzaamheden waarbij het snijgereedschap in contact kan komen met verborgen draden of het eigen snoer. Contact met een draad onder spanning brengt de blootgestelde metalen onderdelen van het gereedschap ook onder spanning en geeft de gebruiker een elektrische schok.

Service

- ▲ Laat het elektrische gereedschap onderhouden door een erkende reparateur die alleen identieke vervangingsonderdelen gebruikt. Op deze manier wordt de veilige werking van het elektrische gereedschap behouden.

Aanvullende veiligheidsinstructies voor elektrische schroevendraaiers en sleutels

Gevaren bij gebruik

- ▲ Gebruikers en onderhoudspersoneel moet lichamelijk in staat zijn om met de omvang, het gewicht en de kracht van dit apparaat om te kunnen gaan.
- ▲ Houd het gereedschap correct vast; wees voorbereid op normale of plotselinge bewegingen. U hebt beide handen nodig.
- ▲ Blijf uit de buurt van de draaiende aandrijving.
- ▲ Controleer onmiddellijk na het afstellen van de koppeling of het gereedschap naar behoren werkt.
- ▲ Gebruik het gereedschap niet wanneer het versleten is. Het kan dan zijn dat de koppeling niet werkt, waardoor het handvat van het gereedschap plotseling gaat draaien.
- ▲ Houd het handvat van het gereedschap altijd goed vast, in tegengestelde richting van de spildraairichting, om het effect van een plotselinge aanhaalkoppelingbeweging tijdens de laatste aanhaalbeweging of de eerste losdraai beweging te verminderen.
- ▲ Zijhandvaten worden aangeraden voor gereedschap met een rechte behuizing en met het aanhaalkoppel ingesteld op hoger dan 4 Nm (3 lbf.ft) en voor gereedschap met een pistoolgriep en het aanhaalkoppel ingesteld op hoger dan 10 Nm (7,5 lbf.ft).
- ▲ Minimaliseer de blootstelling aan trillingen. Bevestig het gereedschap waar mogelijk in een steun op de werkbank of breng een zijhandvat aan.

Gevaren met betrekking tot wegschietende delen

- ▲ Draag altijd oog- en gezichtsbescherming die tegen schokken is bestand bij (onderhouds)werkzaamheden of reparaties aan het gereedschap of het wijzigen van hulpstukken op het gereedschap, of wanneer u zich in de buurt van dergelijke werkzaamheden bevindt.
- ▲ Alle andere personen in de buurt moeten ook

schokbestendige oog- en gezichtsbescherming dragen. Zelfs kleine wegschietende deeltjes kunnen ogen beschadigen en blindheid veroorzaken.

- ▲ Samenstellen waarvoor een bepaald aanhaalmoment nodig is, moeten met een koppelmeter worden gecontroleerd. «Klikkende» momentsleutels controleren niet op mogelijke gevaarlijke situaties waarbij er te strak is aangehaald. Bevestigingen die niet strak genoeg of te strak zijn aangehaald, kunnen breken, of los gaan zitten en uit elkaar komen, met ernstig letsel tot gevolg. Samenstellen die losraken, kunnen wegschieten.
- ▲ Gebruik geen handbediende sleutels. Gebruik alleen elektrische sleutels of slagmoersleutels die zich in goede staat bevinden.
- ▲ Dit gereedschap en de bijbehorende hulpstukken mogen op geen enkele wijze worden gewijzigd.

Gevaren op de werkvloer

- ▲ Uitglijden, struikelen en vallen zijn de voornaamste oorzaken van ernstig of dodelijk letsel. Door rommel op de vloer en werkbanken ontstaan sneller ongelukken.
- ▲ Niet gebruiken in besloten ruimten gebruiken. U dient zich ervan bewust te zijn dat handen tussen het gereedschap en het voorwerp waaraan wordt gewerkt, beklemd en verbrijzeld kunnen raken, met name tijdens het losschroeven.
- ▲ Gebruik de oorbescherming die door uw werkgever of door de regelingen met betrekking tot gezondheid en veiligheid in de werkplaats worden aanbevolen. Door harde geluiden kan het gehoor permanent worden beschadigd.
- ▲ Het voorwerp waaraan wordt gewerkt, moet goed zijn vastgezet.
- ▲ Bewegingen die vaak worden herhaald, ongewone houdingen en blootstelling aan trillingen kunnen schadelijk zijn voor handen en armen. Indien lichaamsdelen gevoelloos worden, gaan tintelen, pijn gaan doen of wit worden, werk dan niet meer met het gereedschap en neem contact op met een arts.
- ▲ Ga in een onbekende omgeving voorzichtig te werk. Let op mogelijke gevaren die door uw werkzaamheden kunnen optreden. Dit gereedschap is niet elektrisch geïsoleerd tegen contact met elektrische vermogensbronnen.

Wij stellen ons tot doel gereedschappen te produceren die u helpen veilig en efficiënt te werken. Het belangrijkste veiligheidsapparaat voor dit en ieder ander gereedschap bent U ZELF. Voorzichtig en bedachtzaam te werk gaan is de beste bescherming tegen letsel. Hier kunnen niet alle mogelijke gevaren worden behandeld, maar we hebben geprobeerd de nadruk op enkele van de belangrijkste te leggen. Dit elektrische gereedschap mag alleen door hiertoe gekwalificeerde en getrainde personen worden geïnstalleerd, afgesteld en gebruikt.

Voor aanvullende informatie kunt u hier terecht :

- andere documenten en informatie die bij dit gereedschap werden geleverd.
 - uw werkgever, vakbond en/of beroepsvereniging.
- Nadere informatie over gezondheid en veiligheid in de werkplaats is op de volgende websites te vinden:
<http://www.osha.gov> (USA)
<http://europe.osha.eu.int> (Europa)

VEILIGHEIDSVOORSCHRIFTEN

NIET WEGGOOIEN – AAN DE GEBRUIKER GEVEN



Dansk
(Danish)

CP8335 Serie

Trådløs Børemaskine

BRUGSANVISNING

Dette produkt er designet til at bore huller i træ, metal og plastik. Anden anvendelse er ikke tilladt. Kun til professionel brug.

Drift

Værktøjet er udstyret med en progressiv gasspæjldsfunktion, dette giver mulighed for en åbning med lav hastighed og et lavt omdrejningsmoment, som er perfekt når man påbegynder en boring. Brug altid et skarpt bor med den korrekte borerhastighed.

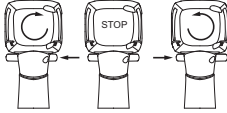

1. Indsæt batteriblok

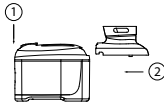

2. Fjern batteriblok

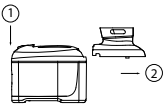

Instruktionshåndbog for oplader

CP8000 batterioplader er designet specielt til CP batteriblok. Al anden brug er forbudt. Forbeholdt professionelt brug.

Instruktion for oplader

Oplader 100 V-240 VAC	Alarm: Bi én gang	
Oplader 0-25 %		
Oplader 25-50 %		
Oplader 50-75 %		
Oplader 75-100 %	Alarm: Bi 5 gange	
Temperatur overopvarmet	Alarm: Bi 2 gange	
Opladeren forbliver på standby indtil batteriets temperatur er afkølet		
Ni-Cd 0-40		
Li-ion 0-50		
Opfrisk batteriet (kun for Ni-Cd). Tryk 3s.	Alarm: Bi én gang	
Opfriskningsprocessen tager 24 timer.		
Opfriskning færdig (kun for Ni-Cd)	Alarm: Bi 5 gange	
Kontakt CP servicecenter hvis:	Alarm: Bi 20 gange	
Kontakt CP servicecenter hvis:		

I overensstemmelse med WEEE-direktivet (2002/96/EF) om affald af elektrisk og elektronisk udstyr skal dette produkt recirkuleres. Kontakt venligst dit "Kundecenter" eller find oplysninger om hvor du kan recirkulere dette produkt på internetadressen "www.cp.com".

EU-OVERENSSTEMMELSESERKLÆRING

Vi, Chicago Pneumatic Tool Company, 1800 Overview Drive, Rock Hill, SC 29730 USA, erklærer under æbensvar, at produktet, der beskrives nedenfor, er i overensstemmelse med lovgivning for medlemslandene vedrørende 98/37/EC (Maskiner), 73/23/EEC (Lavspænding), 93/68/EC (Rådet), 89/336/EEC(EMC), 92/31/EEC (EMC), 2002/95/EC (RoHS), 2002/96/EC (WEEE), Klasse II.

Maskinbetegnelse CP8335 Trådløs Børemaskine

Maskintype Trykluftværktøj til montering af bolte og møtrikker med gevind - Ingen anden brug er tilladt

Serier Værktøj med nr. 01A0001-2007

Tekniske specifikationer

Spænding: 12 V (Ni-Cd) 1.7 Ah

10.8 V (Li-ion) 2.4 Ah

Fri hastighed maks.: 1300 omdr/min

Oplader

Indgang/Spænding = 100-240 VAC

Udgang/Spænding = 7.2V - 19.2V

Vægt = 2 Kg (Ni-Cd), 1.95 Kg (Li-ion)

Anvendte harmoniseringsstandarder EN60745-2-2

Anvendte internationale standarder

EN61000-3-2, EN61000-3-3, EN61000-6-2,

EN61000-6-4, EN55014-1, EN55014-2,

EN60335-2-29, EN60335-1, EN50366, UL1310

Udsteders navn og stilling

Stéphane Rakotoarivelo, Administrerende direktør, CP TechnoCenter, Nantes, France

Udsteders underskrift

Sted og dato for udstedelse Saint-Herblain, 44800 FRANCE, 15 august, 2007

Støj- og vibrationsdeklaration*

Lydtrykniveau 68dB(A) I overensstemmelse med ISO 15744-2002.

For lydtrykniveauet tillægges 11 dB(A).

Vibrationsniveau 2.5 m/s², i henhold til ISO 20643.

*De ovenstående værdier blev opnået under laboratorieforsøg i overensstemmelse med de ovenstående standarder og er ikke tilstrækkeligt grundlag til vurdering af risiko forbundet med brug af udstyret. Værdier målt på det individuelle arbejdsområde kan være højere end de ovennævnte værdier. Den faktiske udsættelse for skadelig støj eller vibration og den risiko, der opleves af brugeren, er enestående afhængige af den måde, individet arbejder på, og hvordan arbejdsområdet er anlagt, såvel som udsættelsens varighed og brugerens fysiske kondition. Vi, Chicago Pneumatic, kan ikke påtage os noget ansvar for anvendelse af de ovenstående værdier i stedet for anvendelse af værdier, der er opnået i den faktiske arbejdsituation, som grundlag for vurdering af risiko forbundet med brug i en arbejdsituation, vi ikke har nogen kontrol over.

© Copyright 2007, CP

Alle rettigheder forbeholdes. Al uautoriseret brug eller kopiering af indholdet eller dele deraf er forbudt. Dette gælder specielt varemærker, modelangivelser, reservedelnumre og tegninger. Brug kun autoriserede reservedele. Skade eller funktionsfejl, som er forårsaget af anvendelse af uautoriserede dele, er ikke dækket af nogen garanti eller produktansvar.



ADVARSEL

Læs hele vejledningen. Hvis alle instruktioner nedenfor ikke overholdes, kan det resultere i elektrisk stød, brand og/eller alvorlige kvæstelser. Begrebet 'elektrisk værktøj' i alle advarslerne nedenfor henviser til et strømførende elektrisk værktøj (med ledning) eller et batteridrevet elektrisk værktøj (uden ledning).

GEM DENNE VEJLEDNING

Arbejdsområde

Arbejdsområde

- ▲ Sørg for, at arbejdsområdet er rent og veloplyst. Rodede og mørke områder kan føre til uheld.
- ▲ Brug ikke elektrisk værktøj, hvor der er sprængfare, f.eks. i nærheden af brandbare væsker, gas eller støv. Elektrisk værktøj kan afgive gnister, hvilket kan antænde støv eller dampe.
- ▲ Hold børn og tilskuere på afstand, mens du bruger elektrisk værktøj. Forstyrrelser kan få dig til at miste kontrollen

Elektrisk sikkerhed

- ▲ Stik på elektrisk værktøj skal passe til kontakten. Stikket må aldrig ændres på nogen måde. Brug ikke adapterstik til elektrisk værktøj med jordforbindelse. Uændrede stik og dertil svarende kontakter mindsker risikoen for elektrisk stød.
- ▲ Undgå kropskontakt med overflader med jordforbindelse som f.eks. rør, radiatorer, komfurer og køleskabe. Der er øget risiko for elektrisk stød, hvis din krop har jordforbindelse.
- ▲ Udsæt ikke elektrisk værktøj for regn eller våde forhold. Vand i et elektrisk værktøj øger risikoen for elektrisk stød.
- ▲ Misbrug ikke ledningen. Brug aldrig ledningen til at bære, trække eller frakoble elektrisk værktøj. Hold ledningen væk fra varme, olie, skarpe kanter eller dele i bevægelse. Beskadigede eller sammenfildrede ledninger øger risikoen for elektrisk stød.
- ▲ Når elektrisk værktøj bruges udendørs, skal du anvende en forlængerledning, der er egnet til udendørsbrug. Ved at anvende en ledning velegnet til udendørsbrug mindsker du risikoen for elektrisk stød.

Personlig sikkerhed

- ▲ Vær opmærksom, hold øje med, hvad du laver, og brug din sunde fornuft, når du anvender elektrisk værktøj. Brug ikke elektrisk værktøj, når du er træt eller påvirket af narkotika, alkohol eller medicin. Et øjeblik opmærksomhed, mens du anvender elektrisk værktøj, kan resultere i alvorlige personskader.
- ▲ Brug sikkerhedsudstyr. Brug altid sikkerhedsbriller. Sikkerhedsudstyr som f.eks. støvmaske, skridsikre sikkerhedssko, beskyttelseshjelm eller høreværn anvendt under passende forhold mindsker antallet af personskader.
- ▲ Undgå utilsigtet aktivering. Sørg for, at kontakten er slukket, før værktøjet kobles til. Det kan forårsage uheld at bære elektrisk værktøj med fingeren på kontakten eller at tilkoble elektrisk værktøj, mens kontakten er tændt.
- ▲ Fjern evt. justeringsnøgle eller skruenøgle, før det elektriske værktøj tændes. En skruenøgle eller justeringsnøgle, der efterlades vedhæftet til en roterende del af det elektriske værktøj, kan forårsage personskade.
- ▲ Stræk dig ikke for langt. Sørg for altid at have godt fodfæste og bevare balancen. Dette giver bedre kontrol

over det elektriske værktøj i uventede situationer.

- ▲ Brug passende beklædning. Brug ikke løstsiddende tøj eller smykker. Hold dit hår, tøj og handsker væk fra bevægelige dele. Løst tøj, smykker eller langt hår kan sidde fast i bevægelige dele.
- ▲ Hvis værktøjet er forsynet med enheder til udsugning og opsamling af støv, skal du sørge for, at de er tilsluttet, og at de anvendes korrekt. Brug af dette udstyr kan reducere støvrelaterede farer.

Anvendelse og vedligeholdelse af elektrisk værktøj

- ▲ Misbrug ikke det elektriske værktøj. Brug det rette elektriske værktøj til opgaven. Det rette elektriske værktøj gør jobbet bedre og mere sikkert med den tiltænkte hastighed.
 - ▲ Brug ikke det elektriske værktøj, hvis kontakten ikke kan slå det til og fra. Alt elektrisk værktøj, der ikke kan kontrolleres med en kontakt, er farligt og skal repareres.
 - ▲ Sørg for at frakoble stikket fra strømkilden, før du foretager justeringer på, udskifter udstyr til eller nedpakker elektrisk værktøj. Disse forebyggende sikkerhedsiltag mindsker risikoen for, at man kommer til at tænde for elektrisk værktøj.
 - ▲ Opbevar elektrisk værktøj, der ikke er i brug, uden for børns rækkevidde, og lad ikke personer, der ikke er bekendt med elektrisk værktøj eller denne vejledning, benytte det elektriske værktøj. Elektrisk værktøj er farligt i hænderne på uuddannede brugere.
 - ▲ Vedligehold elektrisk værktøj. Kontrollér, om værktøjet er justeret forkert, eller om dele i bevægelse sidder fast, om nogen dele er beskadiget, eller der findes andre forhold, som kan påvirke driften af det elektriske værktøj. Hvis værktøjet er beskadiget, skal det repareres før brug. Mange uheld opstår på grund af dårligt vedligeholdt elektrisk værktøj.
 - ▲ Sørg for, at klinger er skarpe og rene. Behørigt vedligeholdt skæreværktøj med skarpe klinger sætter sig sjældent fast under arbejdet og er nemmere at kontrollere.
 - ▲ Anvend det elektriske værktøj, tilbehør og bittene osv. i overensstemmelse med denne vejledning og på tilsigtet måde for det relevante elektriske værktøj, hvor der tages hensyn til arbejdsforholdene og arbejdet, der skal udføres. Anvendelse af elektrisk værktøj til andet end det tilsigtede formål kan medføre en farlig situation.
 - ▲ Brug elektrisk værktøj med isoleret grebsoverflade når du udfører en opgave hvor det skærende værktøj kan komme i forbindelse med en skjult ledning eller sin egen ledning. Kontakt med en strømførende ledning medfører at den uisolerede del af værktøjet bliver strømførende og giver operatøren elektrisk stød.
- #### Service
- ▲ Få dit elektriske værktøj repareret af en autoriseret reparatør, der kun anvender identiske reservedele. Dette sikrer, at det elektriske værktøjs sikkerhed bevares.

SIKKERHEDSINSTRUKSER

INSTRUKSENE MÅ IKKE KASSERES – GIV DEM TIL BRUGEREN

Yderligere sikkerhedsvejledning skruetrækkere og skruenøgler

Farer ved anvendelse

- ▲ Brugere og reparationspersonale skal være fysisk i stand til at håndtere det elektriske værktøj med hensyn til omfang, vægt og kraft.
- ▲ Hold værktøjet korrekt: vær parat til at modvirke almindelige eller pludselige bevægelser. Begge hænder skal være frie.
- ▲ Hold afstand til roterende dele.
- ▲ Umiddelbart efter justering af koblingen skal du tjekke, at værktøjet fungerer korrekt.
- ▲ Brug ikke værktøjet i slidt tilstand. Koblingen fungerer måske ikke, hvilket kan resultere i pludselig rotation af værktøjets håndtag.
- ▲ Hold altid godt fast i værktøjets håndtag i den modsatte retning af spindelrotation for at mindske effekten fra et pludseligt moment i forbindelse med endelig stramning og indledende løsning.
- ▲ Sidehåndtag anbefales til lige værktøj med momentindstillinger på over 4 Nm og til værktøj med pistolhåndtag med momentindstillinger på over 10 Nm.
- ▲ Minimer udsættelse for vibration. Hvis det er muligt, skal værktøjet monteres på en bænk eller have et sidehåndtag monteret.

Fare for udslyngede genstande

- ▲ Anvend altid slagfast beskyttelse af øjne og ansigt, når du arbejder med eller i nærheden af, reparerer eller vedligeholder værktøjet eller udskifter tilbehør på værktøjet.
- ▲ Sørg for, at alle andre i området anvender slagfast beskyttelse af øjne og ansigt. Selv små udslyngede genstande kan beskadige øjnene og forårsage blindhed.
- ▲ Samling, der kræver et specifikt moment, skal kontrolleres ved hjælp af en momentmåler. Sådanne «klik»-momentnøgler kan ikke påvise en potentielt farlig tilstand, hvor der er spændt med for højt moment. Alvorlige kvæstelser kan opstå på grund af bolte og møtrikker spændt med for højt eller lavt moment, som kan gå i stykker, gå løs eller gå fra hinanden. Samlinger, der går løs, kan blive slynget ud af værktøjet.

- til ▲ Brug ikke nøgletoppe til håndværktøj. Brug kun toppe i god stand, som er beregnet til el- eller slagnøgler.
- ▲ Dette værktøj og dets tilbehør må ikke ændres på nogen måde.

Farer på arbejdspladsen

- ▲ At glide/snuble/falde er en af de primære årsager til alvorlige kvæstelser eller dødsfald. Rodede områder og bænke kan føre til skader.
- ▲ Brug ikke på begrænset plads. Pas på, at hænderne ikke kommer i klemme mellem værktøj og arbejdsstykke, især når bolte/skruer/møtrikker løsnes.
- ▲ Brug høreværn, hvis dette anbefales af din arbejdsgiver eller erhvervs sundheds- og sikkerhedsregler. Højt lydniveau kan forårsage permanent høreskade.
- ▲ Sørg for, at arbejdsstykket er behørigt fastspændt.
- ▲ Gentagne arbejdsbevægelser, akavede stillinger og udsættelse for vibrationer kan beskadige hænder og arme. Hvis der opstår følelseløshed, prikken, smerte eller blegnen af huden, skal du holde op med at bruge værktøjet og søge lægehjælp.
- ▲ Brug værktøjet med forsigtighed i ukendte omgivelser. Vær opmærksom på potentielle farer, der opstår på grund af din arbejdsaktivitet. Dette værktøj er ikke isoleret mod at komme i kontakt med elektriske strømkilder.

Det er vores mål at producere værktøj, der hjælper dig med at arbejde sikkert og effektivt. Det vigtigste sikkerhedsudstyr til dette eller andre værktøjer er DIG. Din omhu og fornuft er den bedste beskyttelse mod kvæstelser. Alle potentielle farer kan ikke dækkes her, men vi har forsøgt at fremhæve nogle af de vigtige. Kun autoriserede og uddannede brugere må installere, justere eller benytte dette elektriske værktøj.

Yderligere sikkerhedsvejledning finder du her:

- andre dokumenter og information pakket sammen med dette værktøj.
- derligere oplysninger om sundhed og sikkerhed på arbejdspladsen kan hentes på følgende hjemmesider:
<http://www.osha.gov> (USA)
<http://europe.osha.eu.int> (Europa)

SIKKERHEDSINSTRUKSER

INSTRUKSENE MÅ IKKE KASSERES – GIV DEM TIL BRUGEREN



Suomi
(Finnish)

Sarja CP8335
Johdoton pora

OHJEKIRJA

Tällä tuotteella voidaan porata reikiä puuhun, metalliin ja muoviin. Muunlainen käyttö on kielletty. Vain ammattimaiseen käyttöön.

Käyttö

Laitteissa on portaaton tehonsäädin, ja tehoa rajoittamalla toimintanopeutta voidaan hidastaa, mikä on eduksi porausta aloitettaessa. Käytä aina terävää poranterää tarkoituksenmukaisella nopeudella.

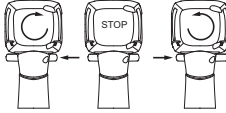

1. Kytke akkuyksikkö

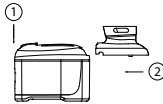

2. Irrota akkuyksikkö

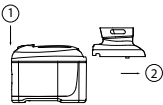

Laturin käyttöopas

CP8000-akkulaturi on suunniteltu käytettäväksi CP-akkuyskikön kanssa. Muunlainen käyttö on kielletty. Tarkoitettu ammattikäyttöön.

Laturin ohje

Lataus 100 V-240 VAC

Hälytys:
Piippaus kerran



Lataus 0-25 %



Lataus 25-50 %



Lataus 50-75 %



Lataus 75-100 %

Hälytys:
Piippaus 5 kertaa



Yliämpö

Laturi on valmiustilassa,
kunnes akku on jäähtynyt

Ni-Cd 0 °-40 °

Li-ion 0 °-50 °

Hälytys:
Piippaus 2 kertaa



Varaa akku uudelleen (vain
Ni-Cd-akut). Paina kolme
sekuntia.

Hälytys:
Piippaus kerran



Uudelleenvaraus kestää
24 tuntia.

Uudelleenvarausen
viimeistely (vain Ni-Cd-akut)

Hälytys:
Piippaus 5 kertaa



Ota yhteyttä CP-
palvelukeskukseen, jos

Hälytys:
Piippaus
20 kertaa



Ota yhteyttä CP-
palvelukeskukseen, jos



Sähkölaite- ja elektroniikkajätettä koskevan direktiivin 2002/96/CE nojalla tämä tuote täytyy kierrättää. Ota yhteyttä asiastukikeskukseen tai käy sivustolla www.cp.com saadaksesi selville, minne tuotteen voi toimittaa kierrätettäväksi.

EU-YHDENMUKAISUUSTODISTUS

Chicago Pneumatic Tool Company, 1800 Overview Drive, Rock Hill, SC 29730 USA, vakuuttaa ainoana vastuunhaltijana, että tämän todistuksen kattama tuote täyttää kaikki Jäsenvaltioita koskevia seuraavia määräyksiä 98/37/EC (Koneturvallisuus), 73/23/EEC (Pienjännite), 93/68/EC (Neuvosto), 89/336/EEC(EMC), 92/31/EEC (EMC), 2002/95/EC (RoHS), 2002/96/EC (WEEE), Luokka II.

Koneen nimi CP8335 Johdoton pora

Konetyyppi Kierrekiinnittimen koneasennustyökalu - Mikään muu käyttö ei ole sallittua.

Sarjanro Koneet, joiden nro on 01A0001-2007

Tekniset tiedot

Jännite: 12 V (Ni-Cd) 1.7 Ah

10.8 V (Li-ion) 2.4 Ah

Vapaa max. nopeus 1300 rpm.

Laturi

Syöttöteho/Jännite = 100-240 VAC

Lähtöteho/Jännite = 7.2 V - 19.2 V

Paino = 2 Kg (Ni-Cd), 1.95 Kg (Li-ion)

Sovelletut yleisstandardit EN60745-2-2

Sovelletut kansalliset standardit

EN61000-3-2, EN61000-3-3, EN61000-6-2,

EN61000-6-4, EN55014-1, EN55014-2,

EN60335-2-29, EN60335-1, EN50366, UL1310

Nimi ja arvo

Stéphane Rakotoarivelo, Toimitusjohtaja,
CP TechnoCenter, Nantes, France

Allekirjoitus

Aika ja paikka Saint-Herblain, 44800 FRANCE, 15 elokuu 2007

Melu ja värinäseloste*

Äänenpainetaso 68 dB(A) ISO15744-2002 mukaisesti. Äänitehoa varten lisää 11 dB(A).

Tärinä 2.5 m/s², Testi: ISO 20643.

*Tässä ilmoitetut arvot on saatu mainittujen normien mukaisissa laboratoriotesteissä. Ne eivät riitä riskien määrittämiseen. Yksittäisissä työpisteissä mitatut arvot voivat olla selosteessa mainittuja arvoja suuremmat. Todelliset altistusarvot ja yksilöön kohdistuvat haitalliset vaikutukset ovat yksilöllisiä. Ne riippuvat työskentelytavasta, työstettävästä kappaleesta, työaseman rakenteesta, altistusajasta ja käyttäjän terveydentilasta. Sen vuoksi Chicago Pneumatic ei voi olla vastuussa tässä ilmoitettujen arvojen käytöstä (todellisten altistusarvojen sijasta) työpisteessä vallitsevan yksilöllisen riskin määrittämiseen ja siitä aiheutuvista seuraamuksista, olosuhteissa, joihin emme voi millään tavalla vaikuttaa.

© Copyright 2007, CP

Kaikki oikeudet pidätetään. Sisällön tai sen osan valtuuttamaton käyttö on kiellettyä. Tämä koskee erityisesti tavaramerkkejä, mallinimiä, osanumeroita ja piirustuksia. Käytä ainoastaan valtuutettuja osia. Valtuuttamattomien osien aiheuttama vaurio tai toimintahäiriö ei ole Takuun tai Tuotevastuun kattama.



VAROITUS

Lue kaikki ohjeet. Jos seuraavia ohjeita ei noudateta, seurauksena voi olla sähköisku, tulipalo ja/tai vakava vamma. Seuraavissa varoituksissa 'tehotyökalu' tarkoittaa verkkovirralla toimivia (johdollisia) tehotyökaluja tai paristokäyttöisiä (johdottomia) tehotyökaluja.

SÄILYTÄ OHJEET

Työskentelyalue

- ▲ Pidä työskentelyalue puhtaana ja hyvin valaistuna. Sotkuisilla ja pimeillä alueilla tapahtuu helpommin onnettomuuksia.
- ▲ Älä käytä tehotyökaluja räjähtävissä ympäristöissä, esim. syttyvien nesteiden, kaasujen tai pölyn läsnä ollessa. Tehotyökaluista lähtee kipinöitä, jotka voivat sytyttää pölyn tai höyryä.
- ▲ Pidä lapset ja muut sivulliset loitolla tehotyökaluja käyttäessäsi. Voit menettää työkalun hallinnan häiritsevien tekijöiden tähden.

Sähköturvallisuus

- ▲ Tehotyökalujen pistokkeiden on oltava virtalähteeseen sopivia. Älä muuntele pistoketta mitenkään. Älä käytä sovitimia maadoitettujen tehotyökalujen kanssa. Muuntelemattomat pistokkeet ja asianmukaiset virtalähteet vähentävät sähköiskun vaaraa.
- ▲ Vältä koskettamasta maadoitettuja pintoja, kuten putkia, lämpöpattereita, keittiöliesiä ja jääkaappeja. Maadoitetun liittämän koskettaminen lisää sähköiskun vaaraa.
- ▲ Älä jätä tehotyökaluja sateeseen tai muuten märkään ympäristöön. Tehotyökaluun pääsevä vesi lisää sähköiskun vaaraa.
- ▲ Älä käytä sähköjohtoa väärin. Älä käytä johtoa tehotyökalun kantamiseen, vetämiseen tai irrottamiseen pistorasiasta. Pidä johto loitolla lämmönlähteistä, öljystä, terävistä esineistä ja liikkuvista osista. Vaurioituneet tai sokeutuneet johdot lisäävät sähköiskun vaaraa.
- ▲ Jos käytät tehotyökalua ulkotiloissa, käytä ulkokäyttöön sopivaa jatkajohtoa. Ulkokäyttöön sopivan johdon käyttäminen vähentää sähköiskun vaaraa.

Henkilöturvallisuus

- ▲ Ole valppaana, tarkkaile toimiasi ja käytä tervettä järkeä tehotyökalua käyttäessäsi. Älä käytä tehotyökalua väsyneenä tai huumeiden, alkoholin tai lääkkeiden vaikutuksen alaisena. Hetkenkin huolimattomuus tehotyökaluja käytettäessä voi johtaa vakavaan henkilövammaan.
- ▲ Käytä turvavarusteita. Käytä aina suojalaseja. Asianmukaisiin oloihin tarkoitetturavaruusteet, kuten kasvomaski, liukumattomat turvajalkineet, suojakypärä tai kuulonsuojaimet, vähentävät henkilövammoja.
- ▲ Varo työkalun käynnistämistä vahingossa. Tarkista, että kytkin on off-asennossa ennen työkalun liittämistä pistorasiaan. Tehotyökalujen kantaminen sormi kytkimellä tai niiden liittäminen pistorasiaan kytkimen ollessa päällä lisää onnettomuusvaaraa.
- ▲ Poista mahdollinen säätö- tai ruuviavain ennen virran kytkemistä tehotyökaluun. Tehotyökalun pyöriivään osaan jätetty ruuvi- tai säätöavain voi aiheuttaa henkilövamman odottamattomissa tilanteissa.

- ▲ Pukeudu asianmukaisesti. Älä käytä väljiä vaatteita eikä koruja. Pidä hiukset, vaatteet ja käsi neet loitolla liikkuvista osista. Väljiät vaatteet, korut tai pitkät hiukset voivat tarttua liikkuviin osiin.

- ▲ Jos työkalussa on erityisiä laitteita pölyn imu ja keräystä varten, tarkista, että ne on kiinnitetty ja että niitä käytetään oikein. Näiden laitteiden käyttö voi vähentää pölyyn liittyviä vaaroja.

Tehotyökalujen käyttö ja hoito

- ▲ Älä käytä tehotyökalua väkisin. Käytä tehtävään sopivaa tehotyökalua. Oikea tehotyökalu tekee työn paremmin ja turvallisemmin suunnitellulla nopeudella.
- ▲ Älä käytä tehotyökalua, jos se ei kytkedy päälle ja pois kytkimellä. Tehotyökalut, joita ei voi säätää kytkimellä, ovat vaarallisia ja ne on korjattava.
- ▲ Irrota pistoke virtalähteestä ennen säätöjen tekemistä, lisälaitteiden vaihtamista tai tehotyökalun varastointia. Tällaiset enkäisevät turvatoimet vähentävät vaaraa tehotyökalun käynnistämisestä vahingossa.
- ▲ Säilytä käyttämättömiä tehotyökaluja poissa lasten ulottuvilta äläkä anna tehotyökaluja sellaisten henkilöiden käyttöön, joilla ei ole kokemusta niiden käytöstä tai jotka eivät ole tutustuneet niiden käyttöohjeisiin. Tehotyökalut ovat vaarallisia niiden käyttöön kouluttamattomien henkilöiden käsissä.
- ▲ Huolla tehotyökaluja. Tarkista, onko tehotyökaluissa väärin kohdistettuja tai takertelevia liikkuvia osia, rikkoutuneita osia tai muita tiloja, jotka voivat vaikuttaa työkalun toimintaan. Jos tehotyökalu on vaurioitunut, korjauta se ennen käyttöä. Huonosti huolletut tehotyökalut aiheuttavat helposti onnettomuuksia.
- ▲ Pidä leikkaustyökalut terävinä ja puhtaina. Hyvin huolletut leikkaustyökalut, joissa on terävät leikkuureunat, eivät takertele helposti ja niitä on helpompi hallita.
- ▲ Käytä tehotyökalua, lisälaitteita, vaihtotööri jne. näiden ohjeiden mukaisesti sekä kyseiselle tehotyökalutyypille tarkoitetulla tavalla ottaen huomioon työskentelyolosuhteet ja tehtävä työ. Tehotyökalun käyttö muihin kuin sille tarkoitettuihin tehtäviin voi johtaa vaaralliseen tilanteeseen.
- ▲ Käyttäessäsi sähkötyökalua pitele sitä eristävästä tartuntapinnasta siiltä varailta, että terä joutuu kosketuksiin kätkössä olevien sähköjohtojen tai laitteiden oman liittämijohdon kanssa. Jos terä osuu jännitteeseen sähköjohtoon, työkalun suojaamattomat metalliosat altistuvat jännitteelle ja niiden koskettaminen aiheuttaa sähköiskun.

Huolto

- ▲ Anna tehotyökalu pätevän mekaanikon korjattavaksi ja käytä vain identtisiä vaihto-osia. Tämä takaa tehotyökalun jatkuvan turvallisuuden.

TURVAOHJEET

ÄLÄ HÄVITÄ – ANNA KÄYTTÄJÄLLE

Muita turvasääntöjä ruuvimeisseleille ja ruuvinvääntimille

⚠ Tätä työkalua ja sen lisälaitteita ei saa muunnella mitenkään.

Käyttöön liittyvät vaarat

- ⚠ Käyttäjien ja huoltajien on pystyttävä fyysisesti käsittelemään työkalun kokoa, painoa ja voimaa.
- ⚠ Pitele työkalua oikein: ole valmiina normaalien ja akkiliikkeiden varalta. Pidä molemmat kädet käytettävissä.
- ⚠ Pysy loitolla pyörivästä käyttöpyörästä.
- ⚠ Tarkista laitteen oikea toiminta heti kytkimen säätämisen jälkeen.
- ⚠ Älä käytä, jos laite on kulunut. Kytkin ei ehkä toimi ja seurauksena voi olla kahvan äkillinen pyöriminen.
- ⚠ Tue työkalun kahva aina hyvin vastakkaiseen suuntaan akselin pyörimisestä, jotta äkillinen kirstyminen vähenee loppukirstyksen ja alkulöysäyksen aikana.
- ⚠ Suorarakkoisille työkaluille suositellaan sivukahvojen käyttöä yli 4 Nm:n (3 lbf.ft) ja pistoolikahvatyökaluille yli 10 Nm:n (7.5 lbf.ft) vääntömomenteilla.
- ⚠ Vähennä laitteeseen kohdistuvaa tärinää. Mikäli mahdollista, kiinnitä työkalu työpenkkiin tai asenna siihen sivukahva.

Heittovaarat

- ⚠ Käytä aina iskunkestävää silmien- ja kasvojen suojausta, jos olet mukana työkalua käyttämässä, korjaamassa tai huoltamassa tai vaihtamassa siihen lisälaitteita tai työkalujen lähellä näiden toimenpiteiden aikana.
- ⚠ Varmista, että kaikki muut alueella olijat käyttävät iskunkestävää silmien- ja kasvojen suojausta. Pienetkin kappaleet voivat vaurioittaa silmiä ja aiheuttaa sokeutta.
- ⚠ Asennelmat, jotka vaativat erityistä kirstysmomenttia, on tarkistettava torsiometrillä. Nk. «naksahdus»-momenttiavaimet eivät tarkista mahdollisesti vaarallisia ylikirstystiloja. Yli- tai alikirstetyt kiinnittimet voivat rikkoutua, löystyä tai irrota ja johtaa vakaviin vammoihin. Irtonneista asennelmista voi tulla ammuksia.
- ⚠ Älä käytä kädessä pidettäviä liittimiä. Käytä vain hyväkuntoisia voimapistorasioita tai iskuhylsyjä.

Työpaikan vaaroja

- ⚠ Liukastuminen/kompastuminen/putoaminen on vakavan vamman tai kuoleman pääasiallinen syy. Sotkuisilla alueilla ja työpenkeillä tulee helpommin vammoja.
- ⚠ Älä käytä ahtaissa paikoissa. Varo jättämästä käsiä puristuksiin työkalun ja työkalupaleen väliin, etenkin irrottamisvaiheessa.
- ⚠ Käytä työnantajan tai työterveys- ja turvallisuussääntöjen suosittelemaa kuulonsuojainta. Korkeat äänitasot voivat aiheuttaa pysyvän kuulonmenetyksen.
- ⚠ Varmista, että työkalu on kiinnitetty hyvin paikalleen.
- ⚠ Toistuvat työskentelyliikkeet, hankalat asennot ja tärinä voivat olla haitallisia käsille. Jos iho on tunnoton tai valkoinen tai siinä tuntuu pistelyä tai kipua, lopeta työkalun käyttö ja mene lääkäriin.
- ⚠ Etene varovasti tuntemattomassa ympäristössä. Tunne työskentelystä mahdollisesti aiheutuvat vaarat. Työkalua ei ole eristetty sähkövirralähteiltä.

Pyrimme tuottamaan työkaluja, joilla voi työskennellä turvallisesti ja tehokkaasti. Tärkein suojaväline niin tälle kuin muillekin työkaluille olet SINÄ. Työkalun huolellinen käyttö ja oma terve järkesi ovat paras suoja vammoja vastaan. Emme voi käsitellä kaikkia vaaroja tässä, mutta pyrimme korostamaan muutamia tärkeitä. Vain pätevät ja koulutetut käyttäjät saavat asentaa, säätää tai käyttää tätä tehotyökalua.

Muita turvallisuuteen liittyviä tietoja saat seuraavista:

- Muut tämän työkalun mukana toimitetut oppaat ja tiedot.
- Työnantaja, ammattiliitto ja/tai ammattijärjestö.

Muita työterveyteen ja -turvallisuuteen liittyviä tietoja on seuraavilla verkkosivuilla:

<http://www.osha.gov> (USA)

<http://europe.osha.eu.int> (Eurooppa)

TURVAOHJEET

ÄLÄ HÄVITÄ – ANNA KÄYTTÄJÄLLE





Русский
(Russian)

Модель CP8335

Беспроводная сверлильная машина

ИНСТРУКЦИЯ ПО ЭКСПЛУАТАЦИИ

Настоящий инструмент предназначен для сверления отверстий в дереве, металле и пластмассе. Никакое другое использование не разрешается. Предназначено исключительно для профессионального использования.

Эксплуатация

Инструменты оснащены устройством постепенного сжатия, что позволяет иметь малую скорость для небольшого значения сжатия и идеально подходит для запуска операции по сверлению. Необходимо всегда использовать сверло, заточка которого соответствует скорости сверления.

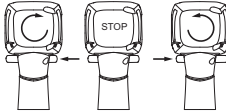

1 Установить батарею

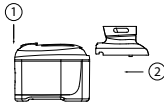

2 Извлечь батарею

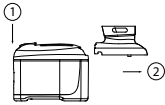

Руководство оператора по использованию зарядного устройства

Материал заряда батареи CP8000 был специально разработан для батарей CP. Применение с иными целями не разрешается. Исключительно для использования специалистами.

Пособие по использованию зарядного устройства

Зарядка: 100 В-240 В, переменный ток

Звуковой сигнал предупреждения: один звуковой сигнал



Зарядка 0-25 %

Зарядка 25-50 %

Зарядка 50-75 %

Зарядка 75-100 %

Звуковой сигнал предупреждения: пять звуковых сигналов



Перегрев
Зарядное устройство будет находиться в режиме ожидания, пока батарея не охладится
Ni-Cd 0 °-40 °
Li-Ion 0 °-50 °

Звуковой сигнал предупреждения: два звуковых сигнала



Охладить батарею (только для Ni-Cd). Нажать в течение 3 сек. Процесс охлаждения занимает 24 часа.

Звуковой сигнал предупреждения: один звуковой сигнал



Конец охлаждения (только для Ni-Cd)

Звуковой сигнал предупреждения: пять звуковых сигналов



Связаться с центром послепродажного обслуживания компании CP, если

Звуковой сигнал предупреждения: двадцать звуковых сигналов



Связаться с центром послепродажного обслуживания компании CP, если



В соответствии с директивой 2002/96/CE по отходам электрического и электронного оборудования (WEEE), данный продукт должен быть подвергнут переработке в целях повторного использования. Свяжитесь с Отделом по работе с клиентами или ознакомьтесь с сайтом "www.cp.com" для получения информации относительно мест сбора указанного продукта в целях его переработки.

ЗАЯВЛЕНИЕ О СООТВЕТСТВИИ ТРЕБОВАНИЯМ СОВЕТА ЕВРОПЕЙСКОГО СООБЩЕСТВА

Мы, ответственные лица компании «Чикаго пневматик тул» (Chicago Pneumatic Tool Company), находящейся по адресу: 1800 Overview Drive, Rock Hill, SC 29730 USA, под свою исключительную ответственность заявляем, что данный продукт, на который распространяется настоящее заявление, удовлетворяет требованиям законодательства стран-участниц ЕС, а именно: 98/37/ЕС (машинное оборудование), 73/23/ЕЕС (низкое напряжение), 93/68/ЕС (Совет), 89/336/ЕЕС(EMC), 92/31/ЕЕС (EMC), 2002/95/ЕС (RoHS), 2002/96/ЕС (WEEE), Класс II.

Наименование оборудования: Беспроводная сверлильная машина CP8335

Тип оборудования: Механизированный инструмент для сборки резьбовых соединений, иное применение не допускается
Заводской номер: Инструменты с номерами 01A0001-2007

Технические данные

Напряжение: 12 В (Ni-Cd) 1,7 Ач
10,8 В (Li-Ion) 2,4 Ач

Максимальная скорость при свободном режиме: 1300 оборотов в минуту

Зарядить

Входное напряжение = 100-240 В

Выходное напряжение = 7,2 В - 19,2 В

Вес = 2 кг (Ni-Cd); 1,95 кг (Li-Ion)

Примененные стандарты согласованной системы EN60745-2-2

Примененные национальные стандарты:

EN61000-3-2, EN61000-3-3, EN61000-6-2,

EN61000-6-4, EN55014-1, EN55014-2,

EN60335-2-29, EN60335-1, EN50366, UL1310

Имя и должность автора заявления:

Стефан Ракотоваривело, генеральный директор Технического центра компании "Чикаго пневматик", г. Нант, Франция

Подпись автора заявления

Место и дата выпуска заявления: 44800, Saint Herblain, FRANCE, 15 июль 2007 г.

Заявляемые шумовые и вибрационные характеристики*

Уровень звукового давления 68 дБ(А) в соответствии с ISO 15744-2002. Для пересчета на акустическую мощность необходимо добавить значение 11 дБ(А).

Значение вибрации 2,5 м/с², см. ISO 20643.

*Заявленные здесь значения были получены путем испытаний, проведенных в лабораторных условиях в соответствии с указанными выше нормативными документами, и непригодны для использования в процессах анализа степени риска. Значения, измеренные в отдельных рабочих зонах, могут быть выше, чем заявленные здесь значения. Фактические уровни воздействия и риска причинения вреда, которые претерпеваются отдельным оператором, носят индивидуальный характер и зависят от приемов, применяемых оператором при работе, и конструктивных особенностей обрабатываемого изделия и рабочего места, а также от длительности воздействия и физического состояния оператора. Мы, лица, представляющие компанию "Чикаго пневматик" (Chicago Pneumatic), не можем признать компанию подлежащей ответственности за последствия использования заявленных значений вместо значений, отражающих фактическую степень воздействия, в процессе анализа индивидуального риска, существующего в условиях на рабочем месте, которые находятся вне сферы контроля со стороны компании.

© Copyright 2007, CP

Авторские права защищены. Всякое несанкционированное использование или копирование содержания или части содержания настоящего документа запрещается. Запрет распространяется, в частности, на товарные знаки, обозначения моделей, каталожные номера комплектующих изделий и чертежи. Применению подлежат исключительно комплектующие изделия, рекомендованные изготовителем оборудования. Ни гарантия, ни ответственность за качество выпускаемой продукции не распространяются на повреждения и неисправности, вызванные применением комплектующих изделий, не относящихся к изделиям, рекомендованным изготовителем оборудования.



ВНИМАНИЕ

Ознакомьтесь со всеми мерами безопасности и всеми инструкциями. Невыполнение указанных мер безопасности и инструкций может привести к поражению электрическим током, возникновению пожара и/или несчастным случаям с серьезными последствиями. Сохраните сведения по мерам безопасности и инструкции для последующих ссылок. Термин «силовое оборудование» означает инструмент, которым вы пользуетесь при выполнении работ, работающий либо от сети (с подачи питания через силовой шнур), либо от аккумуляторов (беспроводное оборудование).

СОХРАНИТЕ ЭТИ ИНСТРУКЦИИ!

Рабочее место

- ▲ Поддерживайте чистоту и обеспечьте надлежащее освещение на месте производства работ. Замусоренные и плохо освещенные места могут стать причиной несчастного случая.
- ▲ Запрещается использовать электрооборудование во взрывоопасных и запыленных зонах, а также при наличии легковоспламеняющихся жидкостей или газов. При работе электрооборудования может возникнуть искра, которая приведет к возгоранию мелких твердых частиц, содержащихся в воздухе, или паров.
- ▲ Не используйте электрооборудование вблизи детей или посторонних. Ослабленное внимание может стать причиной несчастного случая.

Безопасность при работе с электрооборудованием

- ▲ Вилки электроприборов должны соответствовать розеткам. Запрещается каким-либо способом видоизменять розетку. При эксплуатации заземленного оборудования запрещается применять переходники. Применение оригинальных (немодифицированных) вилок и соответствующих им розеток позволяет уменьшить риск поражения электрическим током.
- ▲ Не касайтесь заземленных поверхностей – трубопроводов, радиаторов, электрических плит и холодильников. Прикосновение к заземленным поверхностям увеличивает риск поражения электрическим током.
- ▲ Не допускайте воздействия дождя или влаги на электрооборудование. Попадание воды в электрооборудование увеличивает риск поражения электрическим током.
- ▲ Используйте силовой шнур по назначению. Никогда не используйте его для переноса или перетаскивания оборудования или выдергивания вилок из розетки. Следите за тем, чтобы он не подвергался воздействию тепла, масла, движущихся частей или острой кромок. Поврежденный или запутанный шнур увеличивает риск поражения электрическим током.
- ▲ При эксплуатации электрооборудования на улице используйте удлинитель, подходящий для наружного применения. Применение шнура, пригодного для использования на улице, позволяет снизить риск поражения электрическим током.
- ▲ Если нельзя избежать применения электрооборудования во влажных условиях, воспользуйтесь источником питания с защитой от токов замыкания на землю. Применение устройств защиты от токов замыкания на землю позволяет снизить риск поражения электрическим током.

Безопасность персонала

- ▲ Будьте внимательны, следите за тем, что вы делаете,

и пользуйтесь здравым смыслом при работе с электрооборудованием. Не эксплуатируйте электрооборудование, если вы устали или находитесь под воздействием наркотиков и медикаментов или в состоянии алкогольного опьянения. Даже кратковременное ослабление внимания при работе с электрооборудованием может привести к травме.

- ▲ Используйте индивидуальные средства защиты. Применение индивидуальных средств защиты (респираторы, нескользящая обувь, каска или средства защиты органов слуха) в зависимости от типа выполняемой работы позволит уменьшить риск возникновения травм.
- ▲ Не допускайте случайного включения оборудования. Перед подключением электрооборудования к сети, установкой аккумуляторов или переносом оборудования убедитесь в том, что выключатель питания находится в положении «выключен». Перенос не отключенного от сети электрооборудования или перемещение оборудования в том случае, когда ваш палец находится на выключателе питания, увеличивает риск возникновения несчастного случая.
- ▲ Перед подачей электропитания на оборудование убедитесь в отсутствии установочных шпонков и гаечных ключей в устройстве. Гаечный ключ или установочная шпонка, соприкасающиеся с вращающимися частями, могут стать причиной несчастного случая.
- ▲ Не прилагайте чрезмерных усилий. При любых условиях соблюдайте равновесие и крепко стойте на ногах. Соблюдение этих требований позволит улучшить контроль за используемым электрооборудованием в непредвиденных ситуациях.
- ▲ Работайте в подходящей для этого одежде. Не надевайте свободную одежду или ювелирные изделия. Не допускайте попадания ваших волос, одежды или перчаток в подвижные части устройства. Свободная одежда, ювелирные изделия или длинные волосы могут случайно попасть в подвижные части.
- ▲ Если оборудование должно подключаться к устройствам для удаления и сбора пыли, убедитесь в том, что подсоединение выполнено надлежащим образом и устройства используются по назначению. Применение устройств для отсоса пыли позволяет снизить риски, связанные с запыленностью.

Использование и обслуживание электрооборудования

- ▲ Не прикладываете чрезмерных усилий к электрооборудованию. Используйте только то оборудование, которое подходит для данной работы. Применение подходящего для выполнения работы оборудования позволит не только лучше выполнить работу, но и повысить безопасность труда при соблюдении рабочих параметров оборудования.

ПРАВИЛА ТЕХНИКИ БЕЗОПАСНОСТИ

НЕ ВЫБРАСЫВАТЬ - ПЕРЕДАТЬ ПОЛЬЗОВАТЕЛЮ

- ▲ Запрещается использовать оборудование со сломанным выключателем питания (выключатель не включает и не отключает). Любое оборудование, которым нельзя управлять с помощью выключателя электропитания, опасно для жизни и подлежит ремонту.
- ▲ Перед регулировкой оборудования, заменой аксессуаров или хранением выньте вилку из розетки. Соблюдение вышеприведенных мер безопасности позволит предотвратить риск случайного включения устройства.
- ▲ Храните неиспользуемые части электрооборудования в недоступных для детей местах и не разрешайте лицам, не умеющим обращаться с данным оборудованием и не изучившим инструкции по эксплуатации, работать с этим оборудованием. Электрооборудование в неумелых руках опасно!
- ▲ Регулярно проводите техническое обслуживание электрооборудования. Проверяйте центровку и контролируйте подвижные части на наличие изгибов, поломок и других отклонений, которые могут привести к нарушению нормальной работы электрооборудования. Устраните повреждение оборудования перед тем, как его использовать. Опыт показывает, что многие несчастные случаи происходят вследствие ненадлежащего технического обслуживания электрооборудования.
- ▲ Оборудование, используемое для резки, должно быть острым и чистым. При проведении надлежащего технического обслуживания уменьшается вероятность изгиба оборудования с острыми кромками; кроме того, таким оборудованием проще управлять.
- ▲ Используйте электрооборудование, аксессуары, насадки и т.п. в соответствии с инструкциями по эксплуатации для конкретного устройства, с учетом рабочих условий и особенностей выполняемой работы. Обеспечьте безопасное применение электрооборудования.
- ▲ В случае проведения операции, при которой режущий инструмент может соприкоснуться со скрытыми кабелями или со своим собственным кабелем питания, необходимо держать инструмент за изолированную поверхность захвата. Любой контакт с неизолированными кабелями приводит к "неизолированности" находящихся под его воздействием металлических частей инструмента и подвергает оператора удару.

Применение аккумуляторов и обращение с ними (только для оборудования, работающего от аккумуляторов)

- ▲ Для перезарядки аккумуляторов используйте только зарядное устройство, указанное заводом-изготовителем. Зарядное устройство, пригодное для зарядки аккумуляторов одного типа, может привести к риску возникновения пожара при его использовании для зарядки аккумуляторов другого типа.
- ▲ Используйте аккумуляторы, специально предназначенные для данного оборудования. Применение аккумуляторов другого типа может привести к возгоранию или несчастному случаю.
- ▲ Неиспользуемый аккумулятор храните вдали от

других металлических предметов – скрепок, монет, ключей, гвоздей, винтов и других небольших металлических объектов, которые могут стать причиной перекоммутации с одной клеммы на другую. Замыкание клемм аккумулятора может привести к ожогам или возгоранию.

- ▲ При нерасчетных режимах из аккумулятора может вылиться жидкость; не допускайте контакта с ней. Если же, несмотря на предпринятые меры предосторожности, аккумуляторная жидкость попала на кожу, промойте кожу водой. При попадании аккумуляторной жидкости в глаза обратитесь к врачу. Аккумуляторная жидкость, вылившаяся из аккумулятора, может привести к раздражению кожи или ожогам.

Ремонт

- ▲ Ремонт оборудования должен производить квалифицированный специалист, который должен использовать идентичные запасные части. Это позволит обеспечить безопасность оборудования.

Дополнительные меры безопасности при использовании отверток и гаечных ключей

Риски, возникающие в процессе работы

- ▲ Операторы и обслуживающий персонал должны обладать физическими возможностями, необходимыми для работы с инструментом, имеющим данные габаритные размеры, массу и мощность.
- ▲ Правильно держите оборудование: будьте готовы к тому, чтобы противостоять нормальным и непредвиденным перемещениям оборудования. Обе ваши руки должны оставаться свободными.
- ▲ Не приближайтесь к вращающемуся приводу.
- ▲ Сразу же после окончания регулировки муфты проверьте правильность работы оборудования.
- ▲ Не используйте изношенное оборудование. В этом случае муфта может не включиться, что приведет к внезапному вращению рукоятки устройства.
- ▲ Всегда крепко держите рукоятку устройства в направлении, противоположном направлению вращения шпинделя, это позволит уменьшить действие внезапно возникшего реактивного крутящего момента при окончательной затяжке или начальном ослаблении крепления.
- ▲ При использовании оборудования с прямым корпусом и силой затяжки свыше 4 Нм (3 фунт-сила.фут) и оборудования с пистолетной рукояткой свыше 10 Нм (7,5 фунт-сила.фут) рекомендуется использовать боковые ручки.
- ▲ Постарайтесь минимизировать вибрацию. При возможности, установите оборудование на верстак или прикрепите боковую ручку.

Риски, связанные с выбросом среды или вылетом компонентов

- ▲ Участвуя в выполнении или находясь вблизи зоны производства работ, ремонта или технического обслуживания инструмента или смены приспособлений на инструменте, всегда носите ударостойкие средства защиты органов зрения и лица.

ПРАВИЛА ТЕХНИКИ БЕЗОПАСНОСТИ

НЕ ВЫБРАСЫВАТЬ - ПЕРЕДАТЬ ПОЛЬЗОВАТЕЛЮ

- ▲ Убедитесь, что все прочие люди, находящиеся в зоне производства работ, носят ударостойкие средства защиты органов зрения и лица. Помните, что даже небольшие летящие предметы способны повредить глаза и вызвать потерю зрения.
- ▲ Сборочные узлы, требующие затяжки заданным моментом, должны проверяться с помощью измерителя крутящего момента. Так называемые ключи с ограничением по крутящему моменту не пригодны для использования в условиях, когда существует риск перетяжки. Чрезмерно или недостаточно плотно затянутые крепежные детали могут разрушаться, ослабляться и отрываться и причинять тяжелые травмы. Ослабленные узлы могут вылететь из оборудования.
- ▲ Не используйте переносные розетки. Используйте только штепсельные и жестко установленные розетки, находящиеся в хорошем состоянии.
- ▲ Запрещается каким-либо образом изменять конструкцию данного оборудования и его аксессуаров.
- ▲ Многократно повторяющиеся рабочие движения, неудобные позы и воздействие вибраций могут причинять вред кистям и рукам в целом. При возникновении онемения, покалываний, боли или побеления кожи прекратите работу и обратитесь к врачу.
- ▲ Действуйте осмотрительно в незнакомой обстановке. Остерегайтесь потенциальных опасностей, сопровождающих выполняемую вами работу. Данное оборудование не изолировано и может проводить ток при соприкосновении с источником тока.

Нашей целью является изготовление оборудования, которое позволит вам работать безопасно и высокоэффективно. Не забывайте, что именно Вы являетесь основным «защитным устройством» при работе как с этим оборудованием, так и при работе с другими видами оборудования. Самым надежным способом предотвращения несчастных случаев является соблюдение разумной осторожности и правильное понимание ситуации. Хотя здесь и невозможно охватить все существующие опасные факторы, мы попытались выделить наиболее важные из них. К монтажу, регулировке или эксплуатации данного оборудования может привлекаться только имеющий соответствующую квалификацию персонал.

Для получения дополнительной информации по технике безопасности обращайтесь к:

- Иной документации и информации, входящей в комплект поставки оборудования.
- Вашему работодателю, союзу и/ или торговой ассоциации.

С дополнительной информацией по технике безопасности и охране здоровья можно ознакомиться на сайтах:

<http://www.osha.gov> (США)
<http://europe.osha.eu.int> (Европа)

Опасности на рабочем месте

- ▲ Поскользнувшись, споткнувшись или упавшие люди составляют значительную часть лиц, получающих тяжелые травмы или погибающих по месту работы. Захламленные участки и верстаки являются одной из причин возникновения несчастных случаев.
- ▲ Не используйте оборудование в ограниченных пространствах. Следите за тем, чтобы руки не попадали между оборудованием и деталью, особенно при откручивании.
- ▲ Используйте устройства для защиты органов слуха, рекомендуемые вашим работодателем, или те, которые необходимо применять в соответствии с правилами техники безопасности и охраны здоровья. Звуки большой громкости могут вызывать необратимую потерю слуха.
- ▲ Убедитесь в том, что обрабатываемая деталь надлежащим образом закреплена.

ПРАВИЛА ТЕХНИКИ БЕЗОПАСНОСТИ

НЕ ВЫБРАСЫВАТЬ - ПЕРЕДАТЬ ПОЛЬЗОВАТЕЛЮ



中文
(Chinese)

系列 CP8335
充电式电钻

操作手册

此产品专为在木材、金属和塑料上钻孔而设计。不得用于其它目的。只能用于专业用途。

操作

此工具可进行渐进可调节式操作，从而可以低速钻孔，这是钻孔的理想操作方式。应在合适的转速下使用尖钻头。

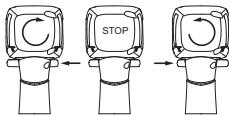

1. 插入电池组

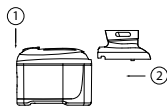

2. 移除电池

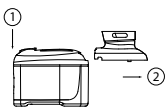

充电器操作手册

CP8000 电池充电器产品专为 CP 电池组设计。不得用于其它目的。只能用于专业用途。

充电器指南

充电中 100 V-240 VAC 警报：1 次 Bi 音



充电中 0-25 %



充电中 25-50 %



充电中 50-75 %



充电中 75-100 %

警报：5 次 Bi 音



温度过高

警报：2 次 Bi 音



在电池冷却之前，充电器将一直处于待机状态。

Ni-Cd 0 °-40 °

Li-ion 0 °-50 °

电池充电（仅适用于镍铬电池）。按 3 秒钟。充电时间为 24 小时。

警报：1 次 Bi 音



充电结束（仅适用于镍铬电池）。警报：5 次 Bi 音



如果发生以下情况，请联系 CP 服务中心：警报：20 次 Bi 音



如果发生以下情况，请联系 CP 服务中心：



根据废弃电器电子设备 (WEEE) 之 2002/96/CE 指令，本产品必须进行回收。请联系您的“客户中心”或访问网站（网址为 www.cp.com）来查找本产品的回收地址。

EC 符合性声明

Chicago Pneumatic Tool Company (1800 Overview Drive, Rock Hill, SC 29730 USA) 特此声明，一切与本声明有关的产品均符合 98/37/EC (Machinery), 73/23/EEC (Low Voltage), 93/68/EC (Council), 89/336/EEC (EMC), 92/31/EEC (EMC), 2002/95/EC (RoHS), 2002/96/EC (WEEE) 相关成员国的法律要求，对此本公司承担一切责任。

工具名称 CP8335 充电式电钻

工具类型：用于螺纹紧固件的组装电动工具 不得用于其它用途。

序列号 工具号 01A0001-2007

技术数据：

电压：12 V (Ni-Cd) 1.7 Ah
10.8 V (Li-ion) 2.4 Ah

最大进给速度：1300 rpm

充电器

输入 / 电压 = 100-240 VAC

输出 / 电压 = 7.2 V - 19.2 V

重量 = 2 Kg (Ni-Cd), 1.95 Kg (Li-ion)

采用统一标准 EN60745-2-2

采用国家标准

EN61000-3-2, EN61000-3-3, EN61000-6-2,

EN61000-6-4, EN55014-1, EN55014-2, EN60335-2-29,

EN60335-1, EN50366, UL1310

史蒂芳·拉科托里韦罗，芝加哥气动工具公司（CP）技术中心总经理，南特市，法国

认证人签字

认证地点及日期：Saint-Herblain, 44800 法国，2007 年 8 月 15 日

关于噪声及震动的声明*

声压水平 68 dB(A)，符合 ISO 15744-2002 标准。声功率，增加 11 分贝 (A)。

震动值 2.5 m/s²，根据 ISO 20643。

* 这些声明值系根据所述标准进行之实验室测试所得，故并不足以用于风险评估。个别工作场所测得的值可能高于声明值。个别使用者的实际接触值及危害风险因人而异，取决于其工作方式、工作和工作站之设计，以及接触时间长短和使用者身体条件。对在本公司控制以外的工作场所进行个人风险评估时，由于使用这些声明值而不使用实际数值所造成的后果，Chicago Pneumatic 概不负责。

© 版权所有 2007, CP

保留所有权利。禁止未经授权使用或复制任何本文内容或部分内容，尤其是商标、型号、零件号和图件。请仅使用经授权的零件。因使用未经授权的零件所导致的任何损坏或故障，均不在保修或产品责任范围之内。



警告

阅读所有安全警告及全部说明书。未按警告和说明进行操作可能会导致电击、火灾和/或严重的伤害。保存全部警告和说明书以备将来参阅。警告中的术语“电动工具”指电源供电（带电源线）电动工具或电池供电（无电源线）电动工具。

保留这些说明书

工作区

- ▲ 保持工作区干净整洁，照明充足。在杂乱阴暗的区域工作易发生事故。
- ▲ 切勿在易爆环境中操作电动工具，例如存在可燃性液体、气体或粉尘的区域。电动工具产生的火花可能会引燃粉尘或气体。
- ▲ 让儿童和旁观者远离电动工具操作区域。分心会导致失控。

电气安全

- ▲ 电动工具的插头必须与插座相匹配。切勿以任何方式改装插头。接地电动工具的插头不得使用任何适配器。未经改装的插头和匹配的插座可以降低电击风险。
- ▲ 避免接触接地物体的表面，如水管、暖气装置、火炉和制冷机。身体接地会增加遭到电击的风险。
- ▲ 切勿将电动工具暴露在雨水或潮湿的环境中。电动工具进水会增加电击风险。
- ▲ 切勿滥用电源线。切勿使用电源线搬运、拖拽电动工具或拔下电动工具的插头。电源线应远离热源、油、锋利的边缘或运动部件。已损坏或缠绕的电源线会增加电击的风险。
- ▲ 在室外操作电动工具时，应使用合适的延长电源线。使用室外的电源线可减小电击风险。
- ▲ 若无法避免在潮湿的环境中操作电动工具，则使用漏电保护装置(RCD)提供保护。使用RCD会降低电击的风险。

人身安全

- ▲ 保持警惕，操作电动工具时要头脑清楚并运用常识。切勿在疲劳时或在药物、酒精的影响下或在医学治疗期间使用电动工具。使用电动工具时，片刻的精力不集中也可能造成严重的人身伤害。
- ▲ 使用人身保护装置。始终佩戴防护眼镜。用于特定环境的保护装备（例如防尘面罩、安全帽或听力保护装置）会减少对人体的伤害。
- ▲ 防止工具意外运转。连接电源和/或电池以及抓取或搬动工具前，确保开关位于关闭位置。搬动工具时手指置于开关上，或接通电动工具时开关已打开，都会造成事故。
- ▲ 开启电动工具前，移除任何调节栓或扳手。仍与电动工具转动部件连接的扳手或调节栓可能会造成人身伤害。
- ▲ 切忌在能力范围之外进行操作。任何时候都需稳定站立并保持平衡。这样可以确保发生意外时更安全地控制电动工具。
- ▲ 穿戴合适。切忌宽松的衣着或佩戴首饰。头发、衣服和手套要远离运动部件。宽松的衣物、首饰或长发可能会被卷入运动部件。
- ▲ 若设备与除尘设备连接，请确保正确使用这些设备。使用这些设备可以减轻粉尘带来的危害。

电动工具的使用和保养

- ▲ 切勿对电动工具施加压力。使用合适的电动工具。合适的电动工具可在其设计用途中更好更安全地进行作业。
- ▲ 切勿使用开关损坏的电动工具。开关存在危险时，任何电动工具都无法控制，此时必须进行维修。
- ▲ 进行任何调节、更换附件或贮存电动工具前，都要拔下电源插头。这些保护安全措施能降低意外开启电动工具的风险。
- ▲ 空闲不用的电动工具应远离儿童可触及的范围，同时禁止不熟悉电动工具或本说明书的人操作电动工具。未经培训的使用者操作电动工具有危险。
- ▲ 维护电动工具。检查运动部件未对准或粘连、零件损坏以及其他任何可能影响电动工具操作的情况。如已损坏，则应在使用前进行维修。疏于维护是电动工具发生事故的主要原因。
- ▲ 保持切割工具的锋利和清洁。正确维护切割工具，使其切割边缘保持锋利，可降低发生粘连的可能性并更易于控制。
- ▲ 根据工作情况和将要进行的工作，遵守说明指导和特定类型电动工具操作方式使用电动工具、附件以及刀具等。不按说明操作电动工具会导致产生危险。
- ▲ 在对切割工具可能接触到隐藏导线或自身电线的部位进行作业时，应握住电动工具的绝缘抓取面。接触“裸露”的导线会使工具上暴露的金属部位带电，并击伤操作人员。

电池的使用和保养（仅用于电池动力工具）

- ▲ 仅使用生产商指定的充电器进行充电。使用某种电池的充电器对另一种电池组进行充电，有产生火灾的危险。
- ▲ 仅使用电动工具的专用电池组。使用其他电池组有造成伤害和火灾的危险。
- ▲ 电池组在闲置期间，将其置于远离其他金属物质（例如，曲别针、硬币、钥匙、钉子、螺丝或其他小金属体）的地方，这些物体可能会将电池组的两极连通。电池两极短路可能会导致电池烧毁或火灾。
- ▲ 若使用不当，电池可能会泄漏液体；应避免接触该液体。如果意外接触到该液体，请用水冲洗。如果液体接触到眼睛，请到医院就诊。电池中的液体进入眼睛可能会导致发炎或烧伤。

服务

- ▲ 请雇用有资质的维修人员对电动工具进行维修，且仅能使用许可的替换零件。这样可以确保电动工具的安全性。

螺丝刀及扳手的附加安全性规定

操作危险

- ▲ 操作人员和保养人员必须在体力上能胜任工具的体积、质量及功率。

安全说明

请勿丢弃 - 请交给用户

- ▲ 手持工具的正确方法：做好受到反作用力或突然的运动冲击的准备。用双手握住工具。
- ▲ 请与转动的驱动部件保持距离。
- ▲ 调整手柄后，立即检查能否正确进行操作。
- ▲ 若工具损坏，请勿使用。手柄可能不起作用，这会导致工具手柄突然旋转。
- ▲ 在与主轴旋转的相反方向上，用安全的方式支撑工具手柄，以降低最终紧固与初始松动期间突然的扭矩作用。
- ▲ 直箱式工具的扭矩设置超过 4 Nm (3 lbf.ft) 时，以及手枪式工具的扭矩设置超过 10 Nm (7.5 lbf.ft) 时，建议使用侧手柄。
- ▲ 尽量降低工具的振动。如果可以，可将工具安装到工作台上，或安装侧手柄。

抛射危害

- ▲ 在操作、修理、保养工具或更换工具上的附件时，操作者或附近人员应戴上防冲击保护眼罩或面罩。
- ▲ 确认周围区域的所有其他人都已佩戴防冲击眼罩和面罩。即使非常小的物件被抛射，也可使眼睛受伤并造成失明。
- ▲ 要求施加特定扭矩的总成组件，必须用扭矩表进行检查。所谓的“click”扭矩扳手不会检查过扭矩情况下的潜在危险。紧固件扭矩过大或不足，可导致紧固件断裂、松动或分离，造成严重工伤。释放压力的总成组件可成为抛射物件。
- ▲ 请勿使用手动套筒。仅使用状况良好的电动或气动套筒。
- ▲ 不得以任何方式改装此工具及其附件。

工作区危险

- ▲ 滑倒和绊倒是造成严重伤亡的主要原因。在杂乱阴暗的区域工作易造成伤害。
- ▲ 请勿在狭窄的空间内使用该工具。谨防被工具和工作部件夹手，尤其在松开螺丝时。
- ▲ 使用雇主或职业健康与安全条例推荐的听力保护装置。高分贝的噪音可导致永久性失聪。
- ▲ 确保工作部件已牢固夹紧。
- ▲ 重复性动作、站立位置不适及接触振动可对手及手臂造成伤害。如果发生麻木、疼痛或皮肤发白等现象，则应停止使用工具并立即就诊。
- ▲ 在陌生的工作环境中应小心操作。应注意您的工作可能造成的危险。此工具与电源之间不绝缘。

我们的宗旨是生产可以帮助您安全、高效地进行工作的工具。对于任何工具而言，最要注意保护的就是您自己。您的谨慎小心和良好的判断是避免受伤的最佳方式。本文无法列出所有可能发生的危险，但是我们尽可能择其要者加以介绍。只有具备资质及经过培训的操作人员才能安装、调节或使用本电动工具。

有关附加安全信息请咨询：

- 本工具随附的其他文档和信息。
- 您的雇主、联合会和 / 或行业协会。

更多职业健康与安全信息，可从以下网站获取：

<http://www.osha.gov> (美国)

<http://europe.osha.eu.int> (欧洲)

安全说明

请勿丢弃 - 请交给用户

EN MANUFACTURER'S LIMITED WARRANTY

Limited Warranty: The "Products" of the Chicago Pneumatic Tool Company ("CP") are warranted to be free from defects in material and workmanship for one year from the date of purchase. This Warranty applies only to Products purchased new from CP or its authorized dealers. Of course, this Warranty does not apply to products which have been abused, misused, modified, or repaired by someone other than CP or its Authorized Service Representatives. If a CP Product proves defective in material or workmanship within one year after purchase, return it to any CP Factory Service Center or Authorized Service Center for CP tools, transportation prepaid, enclosing your name and address, adequate proof of date of purchase, and a short description of the defect. CP will, at its option, repair or replace defective Products free of charge. Repairs or replacements are warranted as described above for the remainder of the original warranty period. CP's sole liability and your exclusive remedy under this Warranty is limited to repair or replacement of the defective product. **(There Are No Other Warranties Expressed Or Implied And CP Shall Not Be Liable For Incidental, Consequential, Or Special Damages, Or Any Other Damages, Costs Or Expenses Excepting Only The Cost Or Expense Of Repair Or Replacement As Described Above.)**

E GARANTIA LIMITADE DEL FABRICANTE

Garantia Limitada: Los "Productos" de Chicago Pneumatic Tool Company ("CP") están garantizados contra todo defecto de material y mano de obra durante un año a partir de la fecha de adquisición. Esta garantía se aplica solamente a los productos nuevos adquiridos de CP o de sus representantes autorizados. Es evidente que esta Garantía no se aplica a los productos maltratados, mal empleados, modificados o reparados por personal ajeno a CP o sus representantes de servicios autorizados. Si un producto CP presenta algún defecto de material o de mano de obra dentro de un año después de la compra, devuélvalo a cualquier centro de servicio de fábrica CP o cualquier centro de servicio autorizado para herramientas CP, con el transporte pagado, incluyendo su nombre y dirección, una prueba adecuada de la fecha de adquisición y una breve descripción del defecto. CP reparará o sustituirá gratuitamente, según su criterio, los productos defectuosos. Esta Garantía cubrirá todas las reparaciones o sustituciones de productos que tengan lugar dentro del plazo de garantía original. La única responsabilidad de CP y la compensación exclusiva al usuario en esta Garantía se limita a la reparación o sustitución del producto defectuoso. **(No Existe Ninguna Otra Garantía, Expresa O Implícita, Y CP No Podrá Ser Considerado Responsable De Ningún Daño Incidental, Consecuencial O Especial, O Cualquier Otro Daño, Costos O Gastos Con La Única Excepción Del Costo O Gasto De Reparación O Sustitución Como Se Ha Descrito Anteriormente.)**

F LIMITES DE LA GARANTIE DU FABRICANT

Limitation de garantie: Les "Produits" de la société Chicago Pneumatic Tool Company ("CP") sont garantis contre tous vices de matériel et de fabrication pour une période d'un an à partir de la date d'achat. Ladite garantie s'applique uniquement aux produits achetés auprès de Chicago Pneumatic et de ses revendeurs agréés. En sont exclus les produits soumis à un usage impropre ou abusif, modifiés ou réparés par des personnes non employées par Chicago Pneumatic ou ses unités de service agréés. Si un produit Chicago Pneumatic présente un vice de matériel ou de fabrication, renvoyez-le au centre de service Chicago Pneumatic ou au centre agréé de votre choix en port payé, en indiquant vos nom et adresse et en incluant un justificatif de la date d'achat ainsi qu'une brève description du défaut. Chicago Pneumatic remplacera ou réparera gratuitement, à sa discrétion, le produit défectueux. Les réparations ou produits de remplacement seront garantis selon les termes ci-dessus pour le reste de la durée de la garantie d'origine. La responsabilité de Chicago Pneumatic et vos prétentions concernant la présente garantie se limitent à la réparation ou au remplacement du produit mis en cause. **(Toute autre garantie, implicite ou explicite est exclue. Chicago Pneumatic ne peut en aucun cas être tenu responsable des dommages accidentels, indirects ou autres, ni des frais encourus à l'exception du coût de la réparation ou du remplacement dans les cas stipulés ci-dessus.)**

G GARANZIA LIMITATA DEL FABRICANTE

Garanzia Limitata: La Chicago Pneumatic Tool Company ("CP") garantisce che i suoi prodotti ("Prodotti") saranno esenti da difetti di materiale e di fabbricazione per un anno a decorrere dalla data di acquisto. La garanzia è valida solo per i Prodotti acquistati nuovi presso la CP o i rivenditori autorizzati. Questa garanzia non è valida se i Prodotti CP sono stati usati in modo improprio, manomessi, modificati o riparati da persone diverse dal personale CP o di un Centro di assistenza CP. Nel caso in cui uno dei Prodotti CP presenti entro un anno dalla data di acquisto difetti di materiale o di fabbricazione, recaptalo a un Centro di assistenza CP con le spese di trasporto pagate, allegando il proprio nome e indirizzo, la prova della data di acquisto e una breve descrizione del difetto rilevato. La CP riparerà o sostituirà gratuitamente, a sua discrezione, i Prodotti difettosi senza alcuna spesa da parte dell'acquirente. Eventuali riparazioni o sostituzioni sono garantite come descritto sopra per il resto del periodo di garanzia originario. La garanzia è limitata alla riparazione o alla sostituzione del prodotto difettoso. **(Non vi sono altre garanzie esplicite o implicite e inoltre la CP non sarà responsabile di danni incidentali, indiretti o speciali o per altri danni, costi o spese eccezione fatta per i costi o le spese di riparazione o di sostituzione come descritto sopra.)**

S TILLVERKARENS BEGRÄNSEDE GARANTI

Begränsad garanti: Chicago Pneumatic Tool Company ("CP") produkter garanteras vara fria från defekter i material och utförande i ett år från inköpsdatum. Denna garanti gäller endast produkter inköpta från CP eller dess auktoriserade återförsäljare. Denna garanti gäller givetvis inte produkter som har använts på felaktigt sätt, missbrukats, modifierats eller reparerats av annan än CP eller dess auktoriserade servicerepresentanter. Om en av CP:s produkter visar sig vara defekt med avseende på material eller utförande inom ett år efter inköp ska den returneras till ett CP fabriksservicecenter eller auktoriserat servicecenter för CP-verktyg, frakten betald, tillsammans med ett namn och adress, bevis avseende inköpsdatum och en kort beskrivning av defekten. CP kommer enligt eget gottfinnande att reparera eller byta ut defekta produkter utan kostnad. Reparationer och utbyten är garanterade såsom beskrivs ovan för återstoden av den ursprungliga garantiperioden. CP:s enda ansvar och er enda gottgörelse enligt denna garanti är begränsad till reparationer eller utbyte av den defekta produkten. **(Den ovan nämnda garantin ges med utslutande av alla andra garantier eller villkor, uttryckta eller underförstådda, CP ska inte hållas ansvarig för oavsiktliga skador, följdskador eller speciella skador, eller några andra skador, kostnader eller utgifter, utom kostnader eller utgifter för reparation eller utbyte såsom angivits ovan.)**

D BEFRISTETE HERSTELLERGARANTIE

Befristete Garantie: Die Chicago Pneumatics Tool Company (im folgenden "CP" genannt) garantiert für ein Jahr ab Kaufdatum, daß die "Produkte" frei von Material- und Verarbeitungsschäden sind. Die Garantie gilt nur für Produkte, die neu von CP oder einem autorisierten Händler gekauft wurden. Die Garantie erlischt für Produkte, die unsachgemäß eingesetzt oder behandelt, modifiziert oder von einer Person, die nicht CP oder einem von CP autorisierten Kundendienst-Center angehört, repariert wurden. Falls ein CP-Produkt innerhalb eines Jahres nach dem Kauf Material- oder Verarbeitungsfehler aufweist, senden Sie es unter Vorauszahlung der Transportkosten an das Kundendienst-Center des CP Werks oder ein autorisiertes Kundendienst-Center für CP-Werkzeuge. Fügen Sie Ihren Namen und Ihre Anschrift, einen Kaufnachweis sowie eine kurze Beschreibung des Fehlers bei. CP behält sich die Entscheidung vor, ob fehlerhafte Produkte kostenfrei ersetzt oder repariert werden. Reparatur oder Ersatz eines fehlerhaften Produktes verlängern die ursprüngliche Garantiedauer nicht. Die Haftung von CP und Ihre Rechte aus dieser Garantie sind auf die Reparatur oder den Ersatz des fehlerhaften Produktes beschränkt. **(CP übernimmt keine weitere ausdrückliche oder stillschweigende Gewährleistung. CP übernimmt keinerlei Haftung für mittelbare oder unmittelbare Folgeschäden oder Kosten mit Ausnahme der beschriebenen Reparatur- oder Ersatzleistungen.)**

P GARANTIA LIMITADA DO FABRICANTE

Garantia Limitada: Os "Produtos" da Chicago Pneumatic Tool Company ("CP") estão garantidos contra defeitos de material e fabrico por um ano, a partir da data da aquisição. Esta garantia abrange apenas Produtos comprados em primeira mão a CP ou aos revendedores autorizados. Esta Garantia não se aplica, obviamente, a produtos que tenham sido maltratados, utilizados indevidamente, modificados ou reparados por alguém que não CP ou um dos seus Agentes de Revisão Autorizados. Caso se comprovue que um Produto CP possui um defeito de material ou de fabrico no prazo de um ano após a aquisição, devolva-o a qualquer Centro de Revisão da Fábrica CP ou Centro de Revisão Autorizado para ferramentas CP, com pré-pagamento de transporte, remetendo o seu nome, morada, prova adequada da data de aquisição e breve descrição do defeito. CP reserva-se o direito de reparar ou substituir gratuitamente os Produtos defeituosos. As reparações ou substituições encontram-se garantidas, como acima descrito, para o restante período da garantia original. A única responsabilidade de CP e o vosso recurso exclusivo ao abrigo desta Garantia está limitado a reparação ou substituição do Produto defeituoso. **(Não Existem Quaisquer Outras Garantias Expressas Ou Implícitas E CP Não Será Responsável Por Danos Especiais, Consequenciais Ou Supervenientes, Ou Quaisquer Outros Danos, Custos Ou Despesas, Excepto Apenas O Custo Ou Despesa Ou Reparação Ou Substituição Acima Descrito.)**

N BEGRENSET GARANTI FRA PRODUSENTEN

Begrenset garanti: "Produktene" fra Chicago Pneumatic Tool Company ("CP") garanteres å være fri for mangler i materialer og utførelse i ett år fra kjøpsdato. Denne garantien omfatter selvsagt ikke produkter som har blitt utsatt for misbruk, feil bruk eller modifikasjoner, eller som har blitt reparert av andre enn CP eller CPs autoriserte vedlikeholdsservicepersoner. Dersom et produkt fra CP er funnet å være mangelfullt i materiale eller utførelse innen ett år fra kjøpsdato, skal det returneres til et av CPs fabrikk-vedlikeholdssentre eller til et autorisert vedlikeholdssenter for CP-verkøy, med forhåndsbetalt frakt, ditt navn og adresse vedlagt, tilstrekkelig bevis for kjøpsdato, og en kort beskrivelse av feilen. CP reparerer eller erstatter etter eget skjønn defekte produkter kostnadsfritt. Reparasjoner og erstatte deler garanteres som beskrevet ovenfor i resten av den opprinnelige garantiperioden. Under denne garantien er CPs ansvar og din godtgjørelse kun begrenset til reparasjon eller erstatning av det defekte produktet. **(Den ovennevnte garantien gjelder i stedet for alle andre garantier eller vilkår, det være seg uttrykte eller underforståtte, inkludert alle garantier eller vilkår angående salgbarhet eller hensiktsmessighet for et bestemt formål. CP skal ikke holdes ansvarlig for tilfældige, indirekte eller bestemte skader, eller andre skader, kostnader eller utgifter, det være seg direkte eller indirekte, med unntak av det ansvar som er spesifisert ovenfor.)**



BEPERKTE GARANTIE VAN DE FABRIKANT

Beperkte Garantie: De "Produkten" van de Chicago Pneumatic Tool Company ("CP") zijn gegarandeerd vrij van fouten in materiaal en afwerking tot een jaar na aankoop. Deze Garantie geldt alleen voor Producten die nieuw zijn gekocht bij CP of geautoriseerde dealers. Deze Garantie is niet van toepassing op producten die verkeerd dan wel oneigenlijk zijn gebruikt of zijn gewijzigd, of zijn gerepareerd door anderen dan CP of geautoriseerde servicediensten. Als een Product van CP binnen een jaar na aankoop gebreken vertoont in materiaal of afwerking, kunt u het inleveren bij een CP-Bedrijfsdienstverlener of erkende servicedienst van CP-gereedschappen, met vooruitbetaling van transportkosten, onder vermelding van uw naam en adres, bewijs van aankoop met a n k o o p d a t u m en een korte beschrijving van het mankement. CP zal, naar eigen goeddunken, defecte Producten kosteloos repareren of vervangen. Reparaties of vervangingen zijn als hierboven beschreven gegarandeerd voor de rest van de oorspronkelijke garantieperiode. De enige aansprakelijkheid van CP en uw rechten op grond van deze garantie zijn beperkt tot reparatie of vervanging van het defecte Product. (Er Worden Geen Andere Garanties Bedeeld Of Geïmpliceerd En CP Is Niet Aansprakelijk Voor Incidentele, Indirecte Of Speciale Schade, Of Enige Andere Schade, Kosten Of Uitgaven, En Vergoedt Alleen De Kosten Of Uitgaven Voor Reparatie Of Vervanging Zoals Hierboven Beschreven.)



FABRIKANTENS BEGRÆNSEDE GARANTI

Begrænset garanti: "Produktterne" fra Chicago Pneumatic Tool Company ("CP") garanteres fri for fejl i materialer og udførelse i et år fra købsdatoen. Denne garanti er kun gældende for produkter, der er købt nye fra CP eller dets autoriserede forhandlere. Denne garanti er naturligvis ikke gældende for produkter, der er blevet mishandlet, misbrugt, modificeret eller repareret af andre end CP eller dets autoriserede servicerepræsentanter. Hvis et CP-produkt findes defekt i materiale eller udførelse inden for et år efter købsdatoen, returneres det til et CP-fabriksservicecenter eller et autoriseret servicecenter for CP-værktøj, med foreslåede omkostninger forudbetalt, samt Deres navn og adresse, behørig kvittering for købsdato og en kort beskrivelse af defekten. CP vil efter eget skøn reparere eller ombytte defekte produkter uden beregning. Reparationer og ombytninger er omfattet af ovenfor anførte garanti for den resterende originale garantiperiode. Cp's eneste forpligtelse og Deres eneste retsmiddel under denne garanti begrænses til reparation eller ombytning af det defekte produkt. (Denne ovenstående garanti træder i stedet for alle andre garantier eller betingelser, udtrykte og underforståede, inklusive enhver garanti eller betingelse for salgbarhed eller egnethed til bestemte formål. CP skal ikke holdes ansvarlig for hændelige, følge- eller specielle skader, eller enhver anden skade, omkostning eller udgift, såvel direkte som indirekte, udover hvad der specifikt er angivet i det ovenstående.)



TAKUUEHDOT

Rajoitettu takuu: Chicago Pneumatic Tool Companyn ("CP") annetaan valmistusmateriaalia ja työlaatua koskeva yhden vuoden takuu alkaen ostopäivämäärästä. Takuu kattaa ainoastaan CP:ltä tai sen valtuutetulta edustajalta uutena ostetut tuotteet. Takuu raukeaa, jos muu kuin CP:n tai sen valtuutettu huoltoedustaja on vahingoittanut, väärinkäyttänyt, muunnellut tai korjannut tuotetta. Jos CP:n valmistama tuote osoittautuu materiaalliaan tai työlaadultaan vialliseksi vuoden kuluessa ostopäivästä, toimitta tuote kuljetuskulut ennalta maksettuina CP:n tehdashuoltokeskukseen tai CP-tarvikkeiden valtuutetuille huoltoedustajalle. Liitä ohkeen nimesi, osoitteesi, todistus ostopäivämäärästä ja lyhyt kuvaus viansta. CP korjaa tai vaihtaa viallisen tuotteen ilmaiseksi valintansa mukaan. Korjaukset tai vaihto katetaan alkuperäisen takuun loppuun saakka edellä mainitun ehdon. CP:n vastuu ja ostajan korvaus oikeus tämän takuun puitteissa rajoittuu viallisen tuotteen korjaukseen tai vaihtoon. (Tämä takuu korvaa kaikki muut suorat tai epäsuorat takaukset tai ehdot, mukaan lukien kaupassikäyvyttä tai tiettyyn tarkoitukseen soveltuutta koskevat takuut ja ehdot. CP ei vastaa satunnaisista, vällillisistä tai muista erityisistä vahingoista tai muista suorista tai epäsuorista vahingoista, kustannuksista tai kuluista muuntoin kuin näissä takuuehdoissa ilmaistulla tavalla. Kukaan, mukaan lukien CP:n edustaja tai sen palveluksessa oleva henkilö, ei ole valtuutettu lisäämään tai muuttamaan tämän rajoitetun takuun ehtoja millään tavoin.)



ОГРАНИЧЕННАЯ ГАРАНТИЯ ИЗГОТОВИТЕЛЯ

Ограниченная гарантия: На изделия компании "Чикаго пневматиктул" (Chicago Pneumatic Tool Company, или "CP") распространяется гарантия отсутствия дефектов материалов и производственных дефектов, действительная в течение одного года со дня покупки. Настоящая гарантия распространяется исключительно на изделия, приобретенные в новом состоянии у компании "Чикаго пневматиктул" или ее уполномоченных торговых предприятий. Настоящая гарантия, безусловно, не распространяется на изделия, которые эксплуатировались с нарушением правил, применялись не по назначению или подвергались переделке или ремонту посторонними лицами, а не специалистами компании "Чикаго пневматиктул" или ее уполномоченных сервисных предприятий. Если в течение одного года со дня покупки в изделии компании "Чикаго пневматиктул" будут обнаружены дефектные материалы или производственные дефекты, верните его в любой сервисный центр при заводе компании "Чикаго пневматик тул" или в любой уполномоченный сервисный центр, занимающийся ремонтом инструментов компании "Чикаго пневматик тул", оплатив доставку и представив сведения о своем имени и адресе, достаточное подтверждение даты покупки и краткое описание дефекта. Компания "Чикаго пневматик тул" оставляет за собой право действовать по своему усмотрению и бесплатно отремонтировать или заменить неисправные изделия. Производство ремонта или замены в указанном выше порядке гарантируется на весь остаток первоначального гарантийного периода. Ответственность компании "Чикаго пневматик тул" и право покупателя на защиту его интересов по условиям настоящей гарантии ограничиваются исключительно ремонтом или заменой неисправного изделия. (Компания "Чикаго пневматик тул" не дает никаких иных гарантий, как выраженных в явном виде, так и подразумеваемых, и не принимает на себя ответственность ни за побочный ущерб, ни за косвенные убытки, ни за реальные убытки, определяемые особыми обстоятельствами, ни за какие-либо иные убытки, затраты или издержки, за единственным исключением затрат или издержек на ремонт или замену в указанном выше порядке.)



厂商有限保用

有限保用: 芝加哥气动工具公司 (CP) 的产品自购买之日起对制作材料及制造质量保用一年。此保用仅适用?向 CP 或其?权经销商直接购买的全新产品。此保用理所当然地不适用?遭到滥用、误用、改动或被不是 CP 或其?权服务代表的人员修理过的产品。如果 CP 产品?购买后一年?证明材料或制作上有缺陷, 可以退回任何一家 CP 工厂服务中心或 CP ?权服务中心。请预付运费, 附上您的名字和地址、足以证明购买日?的证据, 以及对问题的简短说明。将由 CP 决定对有缺陷的产品进行免费修理或免费更换。上述保用将对经过修理或更换的产品继续有效, 直至原始保用 ?满。根据本保用规定, CP 的责任及对您的补救仅限?修理或更换有缺陷的产品。(没有任何其他明示或隐喻的保用?容。CP 除仅负责上述修理或更换的成本或开支外, 对任何偶然的、必然的、或特别的损失概不负责。)

AUTHORIZED SERVICE CENTERS FOR AUTOMOTIVE TOOLS

AUSTRALIA

QLD - Centenary Power Tools
12/10 Boron Street
Sumner Park Qld 4074
Tel: (+61) (07) 3279 1433
Fax: (+61) (04) 3344 7553
service@centenarytools.com.au

Victoria-CAPS IDP PTY LTD
3/9 Nicole Close
BAYSWATER NORTH
Victoria 3152
Tel: (+61) (03) 9271 6377
www.capsidp.com
trevor@idp.net.au

South Australia-Walton
Australia P/L
49 Hampton Road
Keswick South Australia
5035
Tel: (+61) (08) 8297 9700
www.walton.com.au
wally@walton.com.au

Western Australia National Tool & Hose (NTAH)
Unit 6, 166 Kewdale Road
KEWDALE W.A 6105
Tel: (+61) (08) 9353 2322
www.ntah.com.au
fred@ntah.com.au

New Zealand PowerPac
Cnr Ralha St & Sunlight Grove
PORIRUA 5240
Tel: 0800 CPTOOLS
www.powerpac.co.nz
sales@powerpac.co.nz

BULGARIA

Hd. Darwenitca Bl. 48,
Entr.A, App.5
1756 Sofia
Tel: +359 (0) 28751018
Fax: +359 (0) 28751018
iridia@gbg.bg

CANADA

- Alberta

Complete Power Tool Service
Bay 9, 7139-40 Street SE
Calgary, AB
T2C 2H7
Tel: (+1) 403-720-0445

- British Columbia

Westcoast Tool Repair
4008-Myrtle Street
Burnaby, BC V5C 4G2
Tel: (+1) 604-873-5394

Accurate Tool Repair
3660-18thAve,
Prince George, BC.
V2N-2H4.
Tel: (+1) 250-562-8833

- Manitoba

Accutool Service Center
565 Marjorie Street
Winnipeg, MB
R3H 0S8
Tel: (+1) 204-772-6523

I Tech Tool Technology
171 Cole Avenue
Winnipeg, MB R2L 2C5
Tel: (+1) 204-777-7372

- Ontario

ABA Tool Repair
4458 Montreal Street
Kingston, ON K7K 3H4
Tel: (+1) 613-547-8777

Diversified Power
379 Oakdale Road
Downsview, ON M3N 1W7
Tel: (+1) 416-741-5467

H.T. Pneumatic
22 Goodmark Pl. Unit 8
Toronto, ON M9W 6R2
Tel: (+1) 416-407-5739

Maslack Service Center
3175 The Kingsway
Sudbury, ON P3B 2G5
Tel: (+1) 705-566-1270
Ext. 257

Porcupine Air Tools
51 Smith Street
South Porcupine, ON P0N 1H0
Tel: (+1) 705-235-8950

Thunder Bay Compressors
1135-D Russell Street
Thunder Bay, ON P7B 5M6
Tel: (+1) 807-623-7332

- Quebec

Claude Maheux
Pneumatique
35 De La Sapiniere
Hull, PQ J9A 2W9
Tel: (+1) 819-595-9284

Clinique D'Outils MP
3075 Blvd Hamel-Suite 107
Quebec, PQ G1P 4C6
Tel: (+1) 418-877-3371

ISS Instrument Sales & Service
6059 de Maisonneuve
Ouest
Montreal, PQ H4A 3R8
Tel: (+1) 514-481-8111

Service D'Outils FGL
949 rue Michelin
Laval, PQ H7L 5B6
Tel: (+1) 450-972-7979

- Saskatchewan

All Tool Repair
3100-12th Avenue
Regina, SK S4T1J7
Tel: (+1) 306-352-1756

DENMARK

CP Scanrotor AB
Kville 18
SE-450 71 Fjällbacka
Sweden
Tel: (+46) 525 35255
Fax: (+46) 525 35093
info.seo@cp.com
www.cp.com

ESTONIA

CP Scanrotor AB
Kville 18
SE-450 71 Fjällbacka
Sweden
Tel: (+46) 525 35255
Fax: (+46) 525 35093
info.seo@cp.com
www.cp.com

FINLAND

CP Scanrotor AB
Kville 18
SE-450 71 Fjällbacka
Sweden
Tel: (+46) 525 35255
Fax: (+46) 525 35093
info.seo@cp.com
www.cp.com

HUNGARY

Hungaria Krt. 215
1146 Budapest
Contact: Mr. P. Dandé
Tel: +36 13323157
Fax: +36 13326389
csengerv@hdsnet.hu

ICELAND

Velar & Verkfaeri ehf
Skútvogvi 1 C
104 Reykjavik
Tel: (+354) 5508500
Fax: (+354) 5508510
bjorn@vv.is
www.vv.is

ITALY

- Lombardia

AIRBLU Snc
Via Tolstoi, 16
20090 Trezzano Sul
Naviglio (MI)
Tel: (+39) 02/48403709

- Piemonte

Esa Elettromeccanica
C.so Orbassano,269/e
10137 Torino
Tel: (+39) 011/3096372

Sirap S.a.s.
Via Stampia, 11
10095 Grugliasco (TO)
Tel: (+39) 011/778359

- Veneto

Blu Service S.r.l.
Via Galileo Galilei, 1/c
35030 Caselle di
Selvazzano (PD)
Tel: (+39) 049/63220

- Emilia Romagna

Italpneumatica S.a.S.
Via Fucini 9/2
40033 Casalecchio di Reno
(BO)
Tel: (+39) 051/573000

- Marche

Esina Autoattrezzature
Via Gorgolungo, 9
60035 Jesi (AN)
Tel: (+39) 0731/57675

- Lazio

Totaro Antonio
Via dei Quinzi, 26
00175 Roma
Tel: (+39) 06/76900328

- Campania

MA.DE: S.n.c.
Via Polveriera, 45
80144 Napoli
Tel: (+39) 081/7512486

- Sardegna

Cuccu & Sassu & C.
Via Timavo 52
09100 Cagliari
Tel: (+39) 070/287295

LATVIA

CP Scanrotor AB
Kville 18
SE-450 71 Fjällbacka
Sweden
Tel: (+46) 525 35255
Fax: (+46) 525 35093
info.seo@cp.com
www.cp.com

LITHUANIA

CP Scanrotor AB
Kville 18
SE-450 71 Fjällbacka
Sweden
Tel: (+46) 525 35255
Fax: (+46) 525 35093
info.seo@cp.com
www.cp.com

NORWAY

Norwegian Tools
Technique AS
PB 1008
3705 SKIEN
Tel: (+47) 35531255
Fax: (+47) 35545187
post@ntt.no
www.ntt.no

POLAND

S-A-M Sp. Z.o.o.
ul. Rybnicka 77a
44-285 Rzuchow
Contact: Mr. Chmiel
Tel: +48 32 4301060
Fax: +48 324301061
s-a-m@s-a-m.pl

PORTUGAL

Fortuna Equipamentos Industriais
R. Da Boavista
Zona Industrial da Feiteira
GRIJO Apartado 144
4416-901 Pedroso
Tel: (+351) 22 747 51 00
Fax: (+351) 22 764 94 61

RUSSIA&CIS COUNTRIES

Vyatskaya str.,27,
building 14
127015 Moscow
Tel: +7-495-771-74-21
Fax: +7-495-771-74-20

SLOVENIA

ASO CELJE d.o.o.
Ipavceva 21
3000 Celje
Contact: Mr. Kajzba
Tel: +386 3 4260700
Fax: +386 3 4260703
aso@aso.si

SOUTH AFRICA

Toolchem
P.O. Box 8994
128 14th Avenue
Unit 5a
Cindapark
Boksburg 1463
Tel: (+27) 011 9184775/6
or (+27) 011 9184984/5
Fax: (+27) 011 9184987

SPAIN

Blumaq Galicia
Pol. Bergondo parcela H4
15165 Bergondo
A Coruña
Tel: (+34) 981 78 34 94
Fax: (+34) 981 78 48 37

Manufacturas KAM
C/ Peña Redonda Nave R
11
Polígono de Silvota
33424 Posada de Llanera
Tel: (+34) 985 26 61 62
Fax: (+34) 985 26 63 70

Moval
Riera Alta, 26
08001 Barcelona
Tel: (+34) 93 441 26 00
Fax: (+34) 93 329 15 80

Blumaq S.A.

Pol. Ind Belcaire, parcela
202
12600 Vall de Uxó
Castellón
Tel: (+34) 964 69 70 30
Fax: (+34) 964 69 70 40

Servicios Técnicos Uriburu
Edificio Murueta A, nº 1
48220 Matiena-Abadiño
Vizcaya
Tel: (+34) 946 203 539

Vultesa
Carretera General del Sur
Km 5,500
38108 Santa Cruz de
Tenerife
Islas Canarias
Tel: (+34) 922 610 212
Fax: (+34) 922 62 09 37

T. Electromecánicos Loyola
Avenida Sierra de Aralar 66
20014 Loyola - San
Sebastián
Tel: (+34) 943 45 24 80
Fax: (+34) 943 45 11 92

- Madrid

Automocion Util Madrid
C/ La Morera, 16
28850 Torrejón de Ardoz
Madrid
Tel: (+34) 91 677 90 46
Fax: (+34) 91 656 76 76

Rovira Equipos
C/ Julián Camarillo
38 Nave 2
28037 Madrid
Tel: (+34) 91 327 47 43
Fax: (+34) 91 741 31 62

SWEDEN

CP Scanrotor AB
Kville 18
SE-450 71 Fjällbacka
Sweden
Tel: (+46) 525 35255
Fax: (+46) 525 35093
info.seo@cp.com
www.cp.com

UNITED KINGDOM

Desoutter Sales Ltd Eaton
Road Hemel Hempstead
Hertfordshire HP2 7DR
Tel: (+44) 01442 344 301
Fax: (+44) 01442 344 600
www.cp.com

UNITED STATES**- Alaska**

Six Robblee's Inc
3000 Commercial Drive
Anchorage, AK 99401
Tel: (+1) 907-276-5171

- Alabama

Alabama Jack Co.
1140 5th Ave., North
Birmingham, AL 35203
Tel: (+1) 800-749-5225

- Arizona

Mechanics Tool Service
1301 E. Apache Park Place
Tucson, AZ 85714
Tel: (+1) 520-889-8484

- California

Jack Xchange
1609 N. Orangethorpe Way
Aneheim, CA 92801
Tel: (+1) 714-871-4966

- Colorado

A Pro Tool, Inc.
1950W. 13th Ave.
Denver, CO 80204
Tel: (+1) 303-623-3743

- Florida

Air Electric Tool Service
7840 N.W. 58th St.
Miami, FL 33152
Tel: (+1) 305-593-5040

National Tool Supply, Inc.
5725 Hollondale Beach
Blvd.
Hollywood, FL 33023
Tel: (+1) 954-963-7222

Nestor Precision Repair Co
7337 Bryan Dairy Road
Largo, FL 33777
Tel: (+1) 800-777-5910

Reliable Tool Service, Inc.
6970 Wallis Road #1A
West Palm Beach,
FL 33413
Tel: (+1) 561-689-1676
Fax: (+1) 561-689-1644

Tool Shack
226 Edgewood Avenue S.
Jacksonville, FL 32254
Tel: (+1) 904-387-1466

- Georgia

Tool Service Company
18100 Auger
Tucker, GA 30084
Tel: (+1) 404-524-4249

- Hawaii

Larsen's Tool Repair
2126B Eluwene
Honolulu, HI 96819
Tel: (+1) 808-847-0038

- Iowa

Nestor Precision Tool
7420 University Blvd
Des Moines, IA 50325
Tel: (+1) 800-247-4058

- Indiana

Gille Co., Inc.
1146 S. West Street
Indianapolis, IN 46225
Tel: (+1) 317-638-0441

Tri-State Repair Service
1327 N. Fares Avenue
Evansville, IN 47711
Tel: (+1) 812-464 9341

- Kentucky

Smileys Air Tool, Inc.
4552 Poplar Level Rd.
Louisville, KY 40213
Tel: (+1) 502966-3433

- Michigan

Renu Power Tool & Supply
20163 John R Street
Detroit, MI 48203
Tel: (+1) 313-366-1570

Gezon Tool, Service, Inc.
322 Rumsey S.W.
Grand Rapids, MI 49503
Tel: (+1) 616-451-2725

K-Tool Repair

31111 WixomRd.
Wixom, MI 48393
Tel: (+1) 248-438-4449

H & P Technologies
21251 Ryan Rd.
Warren, MI 48091
Tel: (+1) 586-758-0100

- Minnesota

Delegard Tool Repair
9141 Lyndale Ave. South
Bloomington, MN 55420
Tel: (+1) 952-881-8683

Tool Warehouse
3410 E. 42nd St.
Minneapolis, MN 55406
Tel: (+1) 612-722-4260

Tool Warehouse
9 Lincoln Ave. S E
St. Cloud, MN 56304
Tel: (+1) 320-253-0255

- Missouri

Clark's Tool
815 South West US Hwy 40
Blue Springs, MO 64015
Tel: (+1) 816-228-9885

Heath Sales & Service
518 East 16th St.
Kansas City, MO 64108
Tel: (+1) 816-421-3331

Authorized Equipment
1735 Delmar Avenue
St. Louis, MO 63103
Tel: (+1) 314-772-8024

- Nebraska

Thacker Electric Inc
8517 I Street
Omaha, NE 68127
Tel: (+1) 402-592-9433

- New Jersey

Bergen Pneumatic Tool
323 Hudson St.
Hackensack, NJ 07601
Tel: (+1) 201-488-2606

- Nevada

Discount Tool Repair
3433 Losee Road Suite 1
North Las Vegas, NV 89030
Tel: (+1) 702-657-6570

- New York

Ace Hydraulic Service, Inc.
6720 VIP Parkway
Syracuse, NY 13211
Tel: (+1) 315-454-8989

United Electric Motors, Inc
106 Michigan Ave.
Buffalo, NY 14204
Tel: (+1) 716-855-1945

- North Carolina

C & A Tool Service
1165 Commercial Ave.
Charlotte, NC 28205
Tel: (+1) 704-333-6186

- North Dakota

Tool Warehouse
127 West Main Street
Fargo, ND 58078
Tel: (+1) 701-282-6151

- Ohio

Eureka Tool & Hydraulic
Service
3818 North Bend Rd.
Cincinnati, OH 45211
Tel: (+1) 513-661-3244

Ohio Power Tool
1042 Dublin
Columbus, OH 43215
Tel: (+1) 800-242-4424

Power Tool Repair
891 Moe Drive Suite H
Akron, OH 44310
Tel: (+1) 330-630-0022

Tool House Inc
11909 Tramway Dr.
Sharonville, OH 45241
Tel: (+1) 513-821-3000

Tri-County Repair Service
4597 Pearl Road
Cleveland, OH 44109
Tel: (+1) 866-873-8278

- Oklahoma

Hydraulic Equipment Co.
515 S. Broadway
Oklahoma City, OK 73109
Tel: (+1) 405-235-3318

- Oregon

Charles H. Day Co.
602 S.E. 11th Ave.
Portland, OR 97214
Tel: (+1) 503-232-1659

- Pennsylvania

C & E Pneumatic Service
301 Poplar St.
Hanover, PA 17331
Tel: (+1) 717-632-5200

Drive Kore Repair
101 Wesley Dr.
Mechanicsburg, PA 17055
Tel: (+) 717-766-7636

Mac's Hyd Jack & Equip
121 Putnam St.
Pittsburgh, PA 15206
Tel: (+1) 412-361-1555

- Tennessee

Power Tool Service of
Nashville
1106 Elm Hill Pike
Nashville, TN 37210
Tel: (+1) 615-255-8227

- Texas

Delegard Tool
4900 Campbell Rd.
Houston, TX 77041
Tel: (+1) 713-688-4280

Power Tool Service
Company 3718 Polk Ave.
Houston, TX 77223
Tel: (+1) 713-228-0100

Reliable Tool Co.
2360 E. Grawleyer
Irving, TX 75061
Tel: (+1) 800-777-9514

Wesbrooks
2012 Sheppard Access Rd.
Wichita Falls, TX 76304
Tel: (+1) 940-723-4181

- Utah

HK Power Tools
1726 W. Major Street
Salt Lake City, UT 84115
Tel: (+1) 801-486-0584

- Virginia

Stultz Machine & Mfg. Co.
1546 Brownlee Ave S.E.
Roanoke, VA 24014
Tel: (+1) 540-981-9359

- Washington

Universal Repair Shop
1611 Boulston Ave.
Seattle, WA 98122
Tel: (+1) 206-322-2726

Air Electric Tool
5603 East 3rd Ave.
Spokane, WA 99212
Tel: (+1) 509-534-3698-

- Wisconsin

Professional Tool Center
2236 South 116th St.
West Allis, WI 53227
Tel: (+1) 414-321-1234

- West Virginia

Air Tech Tool Service
325 City Avenue
Beckley, WV 25801
Tel: (+1) 304-253-6799